



CAFFEO®

SOLO® & milk



E 953-...

NAUDOJIMO INSTRUKCIJA

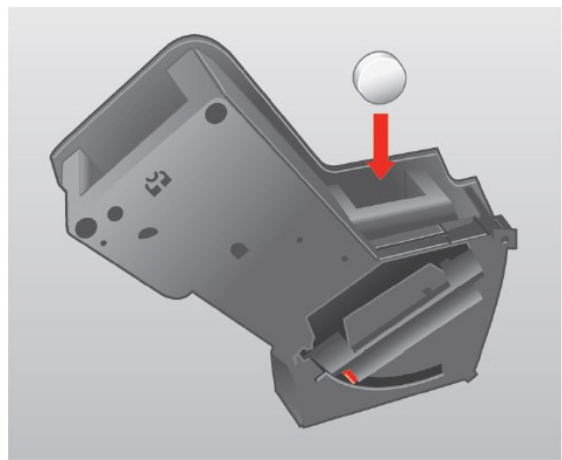
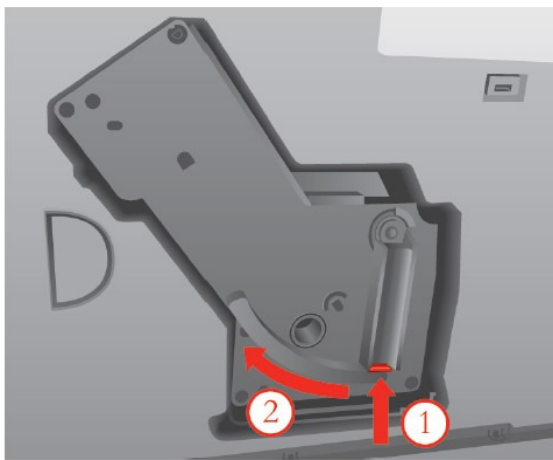
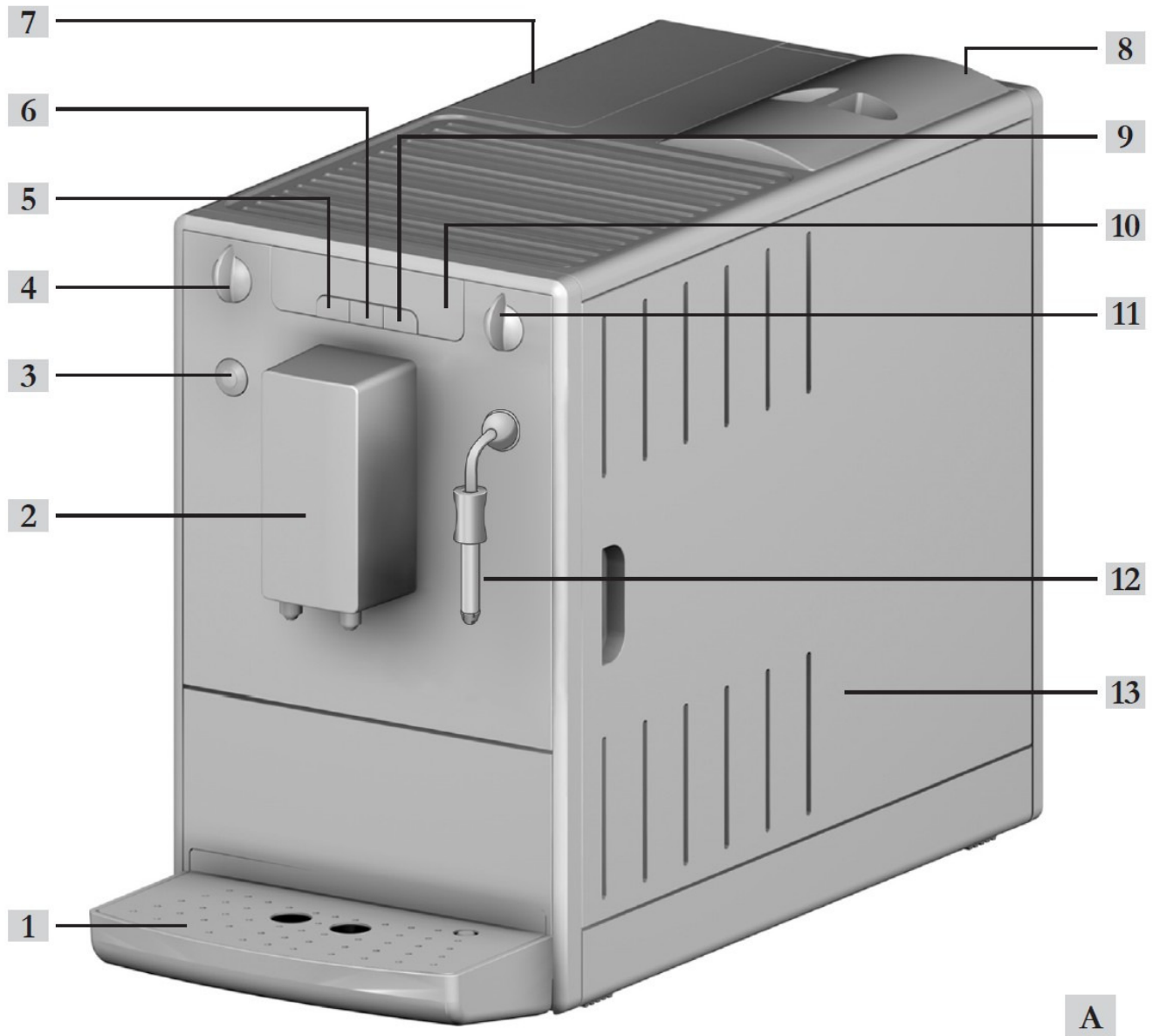

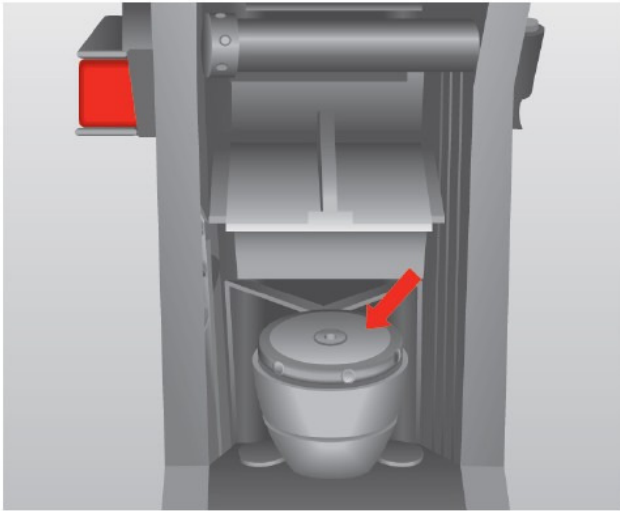

D

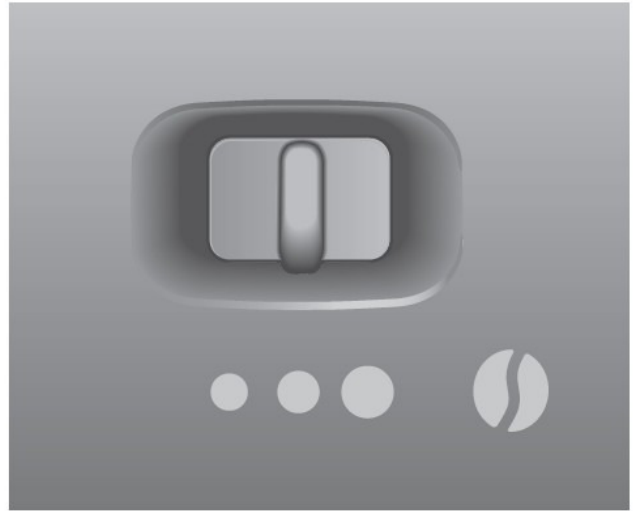

E

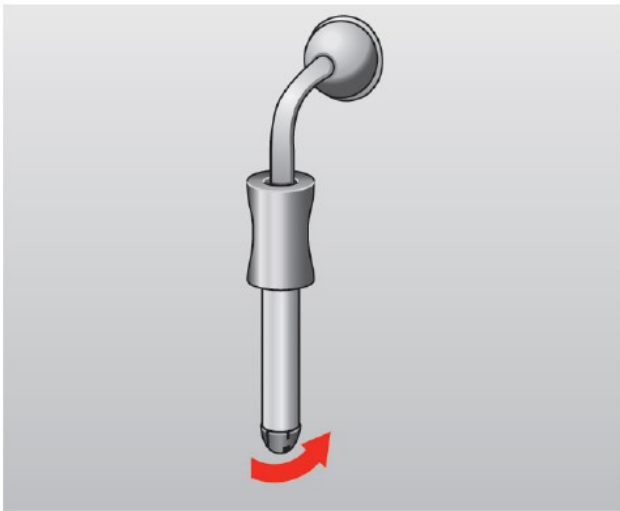

F

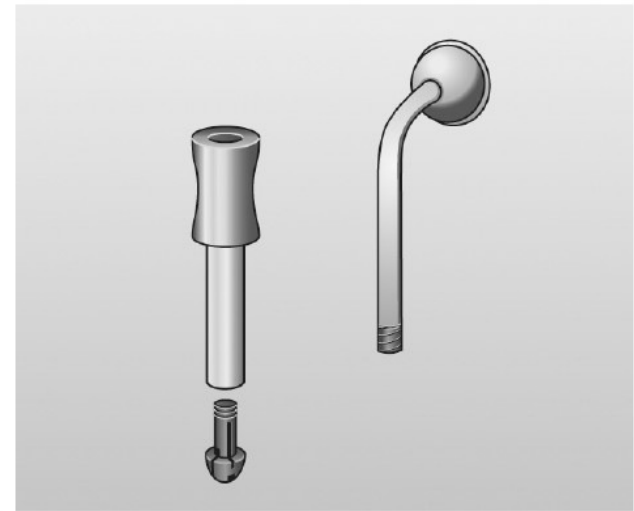

G

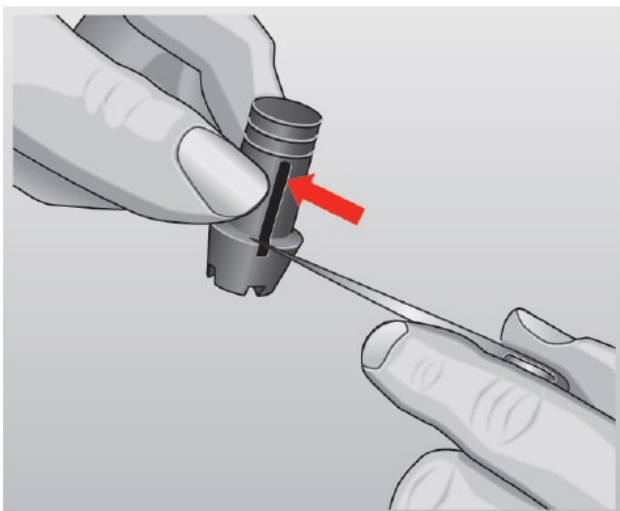

H

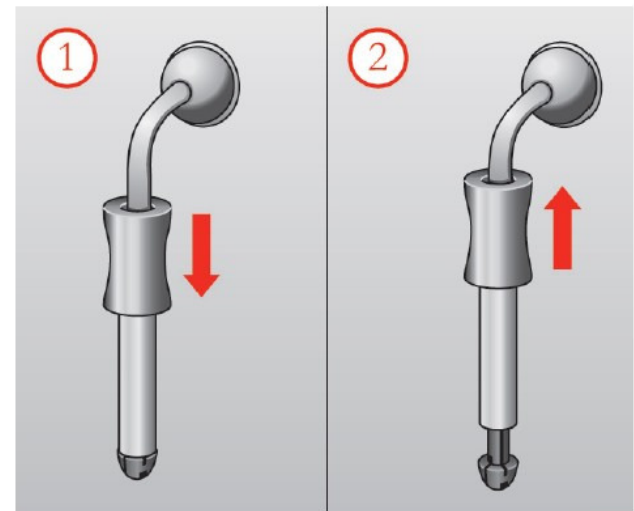

J

Turinys

1. Informacija apie naudojimo instrukciją.....5

Šios naudojimo instrukcijos teksto simboliai.....5

Naudojimas pagal paskirtį.....5

Naudojimas ne pagal paskirtį.....5

2. Bendrieji saugos nurodymai.....5

3. Prietaiso aprašymas.....6

Aprašas A pav.6

Displėjus7

4. Pradžia.....7

Pastatymas.....7

Įjungimas.....8

Kavos pupelių talpyklos pripildymas..8

Vandens talpyklos pripildymas.....9

Įjungimas ir nuorinimas.....9

Kavos kiekio nustatymas.....9

Kavos stiprumo nustatymas.....10

5. Melitta Claris® Vandens filtro įdėjimas.....10

6. Kavos/Espreso kavos ruošimas.....11

7. Pieno putų ruošimas.....12

8. Pieno pašildymas.....13

9. Karšto vandens ruošimas.....13

10. Išjungimas ir veikos režimai 14

Išjungimas14

Veikos režimai.....14

Energijos taupymo budėjimo režimas 14

Automatinis išsijungimas14

11. Funkciniai nustatymai.....15

Vandens kietumo nustatymas15

Energijos taupymo budėjimo režimo laikmačio nustatymas.....15

Išsijungimo laikmačio nustatymas16

Virimo temperatūros nustatymas.....17

Gamintojo nustatymų gražinimas.....17

Malimo rupumo nustatymas18

12. Valymas ir priežiūra.....18

Bendras valymas.....18

Virimo įrenginio valymas19

Integruota valymo programa20

Integruota nukalkinimo programa.....22

13. Transportavimas ir saugojimas.....23

Paruošimas transportuoti, apsauga nuo užšalimo ir nuorodos ilgesniems nenaudojimo periodams.....23

Prietaiso nusausinimas ir prapūtimas .23

Transportavimas24

Utilizacija.....24

14. Nedidelių gedimų šalinimas ..25

15. Melitta® garantinės sąlygos...27

1. Informacija apie naudojimo instrukciją

- Tam, kad geriau orientuotumėtės – skaitydami žiūrėkite instrukcijos pradžioje (arba originalioje prietaiso instrukcijoje) esančius paveikslėlius.

Šios naudojimo instrukcijos teksto simboliai

Simboliai nurodo specifinius pavojus, kylančius naudojant šį **Melitta® SOLO® & milk** aparatą bei pateikia naudingą informaciją.

 **Perspėjimas!** – šiuo simboliu pažymėtas tekstas informuoja apie saugos nurodymus ir perspėja apie galimus nelaimingus atsitikimus ir traumas.

 **Atsargiai!** - šiuo simboliu pažymėtas tekstas informuoja apie neteisingus veiksmus, kurių reikėtų vengti ir kurie galėtų sukelti materialinių nuostolių (aparato gedimą).

 **Nuoroda!** - šiuo simboliu pažymėtas tekstas suteikia papildomos naudingos informacijos, kaip naudotis Jūsų **Melitta® SOLO® & milk** kavos aparatu.

Naudojimas pagal paskirtį

Šis **Melitta® SOLO® & milk** skirtas kavai bei kavos gėrimams ruošti, vandeniui ir pienui pašildyti, o taip pat pieno putai ruošti, ne prietaiso viduje.

Į naudojimo pagal paskirtį sąvoką įeina:

- naudojimo instrukcijos perskaitymas, supratimas ir laikymasis;
- saugumo nuorodų laikymasis;
- **Melitta® SOLO® & milk** naudojimas, remiantis šia naudojimo instrukcija.

Naudojimas ne pagal paskirtį

Naudojimu ne pagal paskirtį laikomas bet koks **Melitta® SOLO® & milk** naudojimas ne taip, kaip aprašyta šioje naudojimo instrukcijoje.

 **Perspėjimas!** – naudodamiesi prietaisu ne pagal paskirtį galite susižeisti, apsiplikyti karštu vandeniu arba garais.

 **Nuoroda!** - nei gamintojas nei pardavėjas neatsako dėl nuostolių, kurie gali atsirasti dėl to, kad prietaisas buvo naudotas ne pagal paskirtį.

2. Bendrieji saugos nurodymai

Prašome atidžiai perskaityti visą naudojimo instrukciją. Nesilaikant šios instrukcijos nuorodų, kyla pavojus Jūsų pačių saugumui bei pavojus sugadinti prietaisą.





 **Perspėjimas!**

- Pakuotę bei mažas aparato dalis laikykite vaikams neprieinamoje vietoje.
- Visi prietaisu besinaudojantys asmenys turi būti susipažinę su jo naudojimu bei prietaiso keliamais pavojais.

- Niekada neleiskite vaikams naudotis prietaisu ar žaisti šalia prietaiso be suaugusiųjų priežiūros.
- Prietaisas neskirtas naudotis asmenims (įskaitant ir vaikus) su fizine, sensorine ar protine negalia, o taip pat asmenims, neturintiems pakankamai patirties ar žinių, be prižiūrintojo asmens, kuris atsako už jų saugumą bei išmano, kaip naudotis prietaisu.
- Naudokitės tik tvarkingu prietaisu.
- Niekada nebandykite remontuoti prietaiso patys, jei reikalingas remontas – kreipkitės į **Melitta**[®] įgaliotąjį serviso centrą.
- Nekeiskite prietaiso naudojimo instrukcijos, paties prietaiso, jo dalių ar priedų.
- Niekada nemerkite prietaiso į vandenį.
- Niekada nesilieskite prie prietaiso šlapiomis ar drėgnomis rankomis ar kojomis.
- Nelieskite įkaitusių prietaiso dalių.
- Niekada nelįskite į veikiančio prietaiso vidų.
- Niekada neatidarinkite prietaiso dešinėje pusėje esančio dangčio prietaisui veikiant, nebent tuo atveju, jei prietaiso naudojimo instrukcijoje aiškiai pasakyta tai padaryti.
- Nepalikite veikiančio prietaiso be priežiūros.
- Laikykitės kt. šioje naudojimo instrukcijoje esančių saugos nurodymų.

3. Prietaiso aprašymas

Aprašas A pav.

Pav. numeris	Paaiškinimas
1.	Padėklas lašams su plokštele puodukams ir kavos tirščių talpykla (viduje) bei plūde (lašų padėklo prisipildymo indikacijai).
2.	Reguliuojamo aukščio kavos piltuvas.
3.	Įjungimo/Išjungimo mygtukas  .
4.	Kavos kiekio reguliatorius.
5.	Mygtukas kavos puodukams pasirinkti  .
6.	Mygtukas kavos stiprumui reguliuoti  .
7.	Vandens talpykla.
8.	Talpykla kavos pupelėms.
9.	Garų valdymo mygtukas  .
10.	Displėjus.
11.	Garų ir karšto vandens vožtuvas.
12.	Garų vamzdelis.
13.	Dešinysis dangtis (nuimamas, dengiantis malimo rupumo nustatymo svirtį, virimo įrenginį ir informacinę lentelę).

Displėjus

Simbolis	Reikšmė	Displėjuje	Paaškinimas/Perspėjimas
	Budėjimo režimas	Mirksi	Prietaisas kaista arba vyksta kavos gamybos procesas.
		Šviečia	Prietaisas paruoštas naudojimui.
	Melitta Claris [®] vandens filtras	Šviečia	Pakeiskite Melitta Claris [®] vandens filtrą.
		Mirksi	Filtras keičiamas.
	Vandens talpykla	Šviečia	Pripildykite vandens talpyklą.
		Mirksi	Įstatykite vandens talpyklą.
	Padėklas lašams ir kavos tirščių talpykla	Šviečia	Ištuštinkite padėklą ir tirščių talpyklą.
		Mirksi	Įstatykite padėklą ir tirščių talpyklą.
	Kavos stiprumas	Šviečia	1 pupelė – silpna; 2 pupelės – normali; 3 pupelės – stipri.
		Mirksi	Pripildykite kavos pupelių talpyklą, mirksėjimas baigsis po artimiausio kavos ruošimo ciklo.
	Valymas	Šviečia	Reikalingas valymas.
		Mirksi	Veikia integruota valymo programa.
	Nukalkinimas	Šviečia	Nukalkinkite prietaisą.
		Mirksi	Veikia integruota nukalkinimo programa.
	Pieno plakimo ir karšto vandens vožtuvas	Šviečia	Garas paruoštas.
		Mirksi	Tiekiamas garas arba karštas vanduo.

 **Nuoroda!** – Jei visi displėjuje šviečiantys simboliai šviečia blankiai – prietaisas veikia energijos taupymo – budėjimo režimu.

4. Pradžia

Prieš pradėdami dirbti su prietaisu pirmą kartą - atlikite toliau aprašytus veiksmus.

Kai atliksite šiuos išvardintus veiksmus – aparatas bus paruoštas naudoti. Galėsite ruošti kavą. Prieš naudojant prietaisą pirmą kartą, rekomenduojame pirmuosius du paruoštos kavos puodus išpilti.

Pastatymas

- Pastatykite prietaisą ant lygaus, stabilaus ir sauso paviršiaus. Įsitikinkite, kad tarp aparato ir sienų bei kt. daiktų ar paviršių yra bent 10 cm tarpas.
- **Melitta**[®]**SOLO**[®]**&milk** aparato apatinėje galinėje briaunoje sumontuoti du ratukai. Kilstelėkite prietaisą už priekio ir galėsite jį lengvai perstatyti.

Atsargiai!

- Nestatykite prietaiso ant įkaitusių paviršių ar drėgnose patalpose.
- Netransportuokite ir nelaikykite prietaiso automobiliuose ar patalpose, kur yra žema temperatūra, nes prietaise likęs vanduo gali užšalti ir sugadinti prietaisą. Prieš transportuodami ar padėdami saugoti atlikite skyriuje „Transportavimas ir saugojimas“ aprašytus veiksmus.
- Kavos tirščių talpykla yra padėkle lašams, įsitikinkite, kad padėklas lašams ištumtas į prietaisą iki galo.

Nuoroda!

- Išsaugokite pakuotę, įskaitant ir kietus putplasčio elementus – jų gali prireikti prietaisą transportuojant, kad išvengtumėte pažeidimų.
- Normalu, jei prieš naudodamiesi pirmą kartą aparate galite rasti drėgmės ar kavos likučių. Taip yra todėl, kad po pagaminimo visi be išimties prietaisai yra bandomi gamykloje.

Įjungimas

- Įjunkite maitinimo laidą šakutę į įžemintą 10 A elektros tinklo lizdą.
 **Perspėjimas!** – **įjungus prietaisą į netvarkingą elektros tinklą, esant netvarkingiems ar pažeistiems elektros lizdo kontaktams, pažeistam prietaiso maitinimo laidui ar netinkamai elektros tinklo įtampai, atsiranda gaisro ar elektros šoko pavojus.**
 - Atkreipkite dėmesį, kad Jūsų elektros tinklo parametrai atitiktų nurodytuosius prietaiso informacinėje lentelėje. Informacinė lentelė yra prietaiso dešinėje pusėje, po dangčiu (A, 13 pav.).
 - Atkreipkite dėmesį, kad elektros tinklo lizdas atitiktų saugumo reikalavimus. Jei kyla kokių nors abejonių – kreipkitės į elektrikus.
 - Niekada nenaudokite netvarkingų elektros laidų (suskilinėjusi ar kitaip pažeista izoliacija, arba tiesiog matyti plikas laidas).
 - Esant garantiniam laikotarpiui, prietaiso maitinimo laidą gali pakeisti tik gamintojo įgaliotasis serviso centras, pasibaigus garantiniam laikotarpiui – tokį darbą turintys teisę atlikti specialistai.

Kavos pupelių talpyklos pripildymas

- Nuimkite dangtį ir pripildykite talpyklą šviežiomis kavos pupelėmis.

Atsargiai!

- Į talpyklą pilkite tik kavos pupeles.
 - Niekada nepilkite maltos kavos, o taip pat karamelizuotų bei sublimuotų (šaldytų-džiovinutų) kavos pupelių į talpyklą.
- Uždenkite talpyklą.

Vandens talpyklos pripildymas

- Atidarykite vandens talpyklos dangtelį (A7 pav.) ir kilstelėdami į viršų išimkite vandens talpyklą iš prietaiso.
- Pripilkite į vandens talpyklą šviežio švaraus vandens iki žymės „Max“ ir įstatykite atgal į prietaisą.





 **Nuoroda!** - jei veikos metu talpykla ištuštės (pvz., kavos ruošimo metu), užsidegs vandens talpyklos simbolis. Esamas veikos procesas bus nutrauktas, prieš įjungdami prietaisą veikti, pripildykite vandens talpyklą vandeniu.

Ijungimas ir nuorinimas

Visi prietaiso vandens kanalai buvo prapūsti (išvėdinti) gamykloje. Todėl pirmą kartą įjungus prietaisą, po kaitimo proceso, užsidegs vožtuvo simbolis  - prietaisas turi būti nuorintas per garų vamzdelį. Nuorinimas reikalingas tik pirmą kartą įjungus prietaisą (arba po to, kai prietaisas buvo paruoštas saugoti ar transportuoti).



Atsargiai!

Prietaisą nuorinkite **be Melitta Claris®** vandens filtro ir esant pripildytai vandens talpyklai.



- **Melitta Claris®** vandens filtrą į vandens talpyklą įstatykite tik baigę nuorinimą.
- Pripildykite vandens talpyklą iki žymės „Max“ švariu šviežiu vandeniu **prieš** nuorinimą.
- Tam, kad įjungtumėte prietaisą, nuspauskite įjungimo/išjungimo mygtuką .
- Mirksi budėjimo režimo simbolis . Prietaisas kaista.
- Prietaisui įkaitus, užsidegs vožtuvo simbolis .
- Po garo vamzdeliu pastatykite indą.
- Pasukdami vožtuvo jungiklį (A11 pav.) pagal laikrodžio rodyklę, atidarykite vožtuvą. Mirksės vožtuvo simbolis , į indą po garų vamzdeliu tekės vanduo.
- Kai vanduo daugiau nebeteka ir dega simbolis  – pasukite vožtuvo jungiklį prieš laikrodžio rodyklę, taip uždarydami vožtuvą.
- Prietaisas paruoštas naudoti.



Kavos kiekio nustatymas

Kavos kiekis reguliuojamas, pasukant kavos kiekio reguliatorių (A4 pav.): į kairę – mažiau, į dešinę – daugiau.

Kavos kiekis	Regulatorius iki galo į kairę	Regulatorius vidurinėje padėtyje	Regulatorius iki galo į dešinę
1 kavos puodukui 	30 ml	125 ml	220 ml
2 kavos puodukams 	2 x 30 ml	2 x 125 ml	2 x 220 ml

Kavos stiprumo nustatymas

- Spausdami kavos stiprumo mygtuką  pasirinkite vieną iš trijų kavos stiprumo lygių.
 - Jūsų pasirinkimas indikuojamas pupelių simboliais  displejuje:











		silpna
		normali (gamintojo nustatymas)
		stipri

- Keisti kavos aromatą Jūs taip pat galite keisdami malimo rupumą (žr. skyrių „Malimo rupumo nustatymas“).

5. Melitta Claris® Vandens filtro įdėjimas

Vandens filtras **Melitta Claris®**, skirtas filtruoti kalkėms ir tiekiamas kartu su prietaisu. Prieš pradėdami naudotis prietaisu pirmą kartą – įstatykite vandens filtrą į prietaisą. Naudodami vandens filtrą Jūs galėsite nukalkinti prietaisą gerokai rečiau, ir vandens kietumo lygio kategorija bus automatiškai nustatyta ties „1“ (žr. skyrių „Funkciniai nustatymai“). Jūsų prietaiso naudojimo laikas pailgės dėl patikimos apsaugos nuo kalkių nuosėdų. Vandens filtrą reikia reguliariai keisti (kas 2 mėn.) – bet kuriuo atveju vandens filtrą reikia pakeisti, kai displejuje pamatysite simbolį .

Būtina sąlyga: prietaisas turi būti išjungtas.

- Vienu metu nuspauskite virimo stiprumo nustatymo  ir įjungimo/išjungimo  mygtukus ilgiau nei 2 sekundes.
 - Vandens filtro simbolis  mirksės visos keitimo procedūros metu. Švies lašų padėklo simbolis .
- Išėmę ištuštinkite lašų padėklą ir įstatykite jį atgal. Užsidegs vandens talpyklos simbolis .
- Atidarykite vandens talpyklos dangtelį ir kilstelėdami į viršų išimkite vandens talpyklą iš prietaiso.
- Ištuštinkite vandens talpyklą.
- Įsukite **Melitta Claris®** vandens filtrą į vandens talpyklos apačioje tam skirtą vietą (tam skirtą sriegį).
- Pripilkite į vandens talpyklą šviežio švaraus vandens iki žymės „Max“ ir įstatykite vandens talpyklą atgal į prietaisą.
 - Užsidegs vožtuvo simbolis .
- Nuimkite pieno indelį ir po garo vamzdeliu pastatykite didesnį indą.
- Pasukdami sukamą vožtuvo jungiklį (A11 pav.) pagal laikrodžio rodyklę atidarykite vožtuvą. Vožtuvo simbolis  mirksės, į indą po garų vamzdeliu tekės vanduo.
- Kai vanduo daugiau nebeteka ir dega simbolis  – pasukite vožtuvo jungiklį prieš laikrodžio rodyklę, taip uždarydami vožtuvą.
 - Vėliau užsidegs budėjimo  režimo ir kavos pupelių  simboliai.

- Prietaisas paruoštas veikti, vandens kietumo lygis automatiškai nustatytas į „1“ padėtį.











Nuoroda!

- Nepalikite **Melitta Claris**[®] vandens filtro ilgesniam laikui sauso. Jei nesinaudojate prietaisu ilgesnį laiką – rekomenduojama **Melitta Claris**[®] vandens filtrą laikyti šaldytuve, stiklinėje su vandeniu.
- Įstačius **Melitta Claris**[®] vandens filtrą, aktyviosios anglies perteklius iš filtro bus išplautas pirmą kartą, prietaisui prasiplaunant. Tai prasiplovimo metu ištekančiam vandeniui gali suteikti šiek tiek pilkos spalvos. Vėliau vanduo vėl bus švarus.

6. Kavos/Espreso kavos ruošimas

Būtina sąlyga: prietaisas turi būti paruoštas naudoti.

- Po kavos piltuvu pastatykite vieną arba du puodukus.
- Spausdami kavos stiprumo mygtuką  nustatykite kavos stiprumą.
- Pasukdami kavos kiekio reguliatorių (A4 pav.) nustatykite norimą kavos (vandens) kiekį.
- Paspauskite **vieną kartą** kavos puodukų pasirinkimo mygtuką  , jei norite, kad būtų paruoštas vienas puodelis kavos.
- Trumpai paspauskite **du kartus** kavos puodukų pasirinkimo mygtuką  , jei norite, kad būtų paruošti du puodeliai kavos.
 - Jei Jūs paspaudėte mygtuką du kartus, trumpai du kartus mirksi kavos pupelės simbolis, patvirtinantis vieną po kito kavos puodelių ruošimą.
- Prasideda (du kartus) malimo ir kavos virimo procesas. Mirksi Budėjimo režimo simbolis . Iš piltuvo į puoduką teka kava ir viskas baigsis, kai ištekės nustatytas kavos (vandens) kiekis.
- Norėdami nutraukti kavos tekėjimo procesą anksčiau laiko – paspauskite kavos puodukų nustatymo mygtuką  . Jei mygtukas buvo nuspaustas du kartus, tada prasidėjus kavos ruošimo procesui prieš spausdami mygtuką (sustabdymui) luktelėkite mažiausiai tris sekundes.





Nuoroda!

- Įjungus prietaisą pirmą kartą – kavamalė veiks ilgiau nei įprasta.
- Vandens kiekis (puoduko pripylimas) gali būti reguliuojamas ir kavos pylimo metu. Norėdami sumažinti nustatytą vandens kiekį sukite kavos kiekio reguliatorių į kairę, kol nustatysite norimą kiekį arba išjungsite kavos pylimo procesą. Norėdami įpilti daugiau kavos (vandens) sukite reguliatorių į dešinę.

7. Pieno putų ruošimas

Būtina sąlyga: prietaisas turi būti paruoštas naudoti.

- Atkreipkite dėmesį, kad chromuotas išorinis garų vamzdžio antgalis būtų nustumtas žemyn (J 1 pav.).
- Nuspauskite vožtuvo  mygtuką.
 - Mirksi Budėjimo režimo simbolis . Prietaisas kaista. Tada ima degti vožtuvo simbolis .
- Indą pripilkite maks. trečdalį pieno, kadangi pienui putojant jo tūris stipriai padidėja.
- Indą su pienu laikykite po garų vamzdeliu. Atkreipkite dėmesį, kad garų vamzdelio galas būtų įmerktas į pieną.

 **Atsargiai!**

Nudegimų ir apsiplikinimų garais pavojus dėl karštų garų ir įkaitusio garų vamzdžio.

- Saugokitės kylančių garų.
- Niekuomet nelieskite garų vamzdelio jo naudojimo metu.
- Sukite vožtuvo jungiklį (A 11 pav.) laikrodžio rodyklės kryptimi, kad atidarytumėte vožtuvą.
 - Mirksi vožtuvo simbolis . Iš garų vamzdelio pasirodo įkaitę garai, pienas suputoja bei tolygiai sušyla. Geriausias suputojimo rezultatas pasiekiamas tada, kai plakimo metu indą su pienu kilojate aukštin ir žemyn.
- Sukite pieno plakimo jungiklį prieš laikrodžio rodyklę, kad uždarytumėte vožtuvą (tai galite padaryti anksčiau laiko, jei nusprendžiate, kad pieno putų pakanka). Pieno apimtis padidėja dvigubai ir indas sušyla.
- Po kiekvieno naudojimo praplaukite garų antgalį paleisdami garus arba karštą vandenį.

Garų vamzdelio plovimas

Pripilkite indą iki pusės švaraus vandens ir laikykite indą po garų vamzdeliu.

Atkreipkite dėmesį, kad garų vamzdelio galas būtų panardintas į vandenį.

Atsukite vožtuvą penkioms sekundėms ir tada vėl užsukite.



- Po 30 sekundžių aparatas automatiškai keičiasi iš garų režimo į įprastą režimą. Nuspauskite garų valdymo  mygtuką, kad anksčiau laiko pakeistumėte į įprastą veikos režimą.

 **Nuoroda!**

- Rekomenduojame naudoti šaltą gausų baltymų pieną. Pienas neturi būti riebus, tačiau gausus baltymų.
- Kad garų antgalis normaliai veiktų, jį reikia reguliariai plauti.
-

8. Pieno pašildymas

Būtina sąlyga: prietaisas turi būti paruoštas naudoti.

- Chromuotą išorinį garų vamzdžio antgalį kilstelėkite aukštyn (J 2 pav.).
- Indą su pienu laikykite po garų vamzdeliu. Atkreipkite dėmesį, kad garų vamzdelio galas būtų įmerktas į pieną.
- Nuspauskite vožtuvo  mygtuką.
 - Mirksi Budėjimo režimo simbolis . Prietaisas kaista. Tada ima degti vožtuvo simbolis .

 **Atsargiai!**

Nudegimų ir apsiplikinimų garais pavojus dėl karštų garų ir įkaitusio garų vamzdžio.

- Saugokitės kylančių garų.
- Niekuomet nelieskite garų vamzdelio jo naudojimo metu.

Sukite vožtuvo jungiklį (A 11 pav.) laikrodžio rodyklės kryptimi, kad atidarytumėte vožtuvą.

- Mirksi vožtuvo simbolis . Iš garų vamzdelio pasirodo įkaitę garai, pienas sušyla. Geriausias rezultatas pasiekiamas tada, kai plakimo metu indą su pienu kilnojate aukštyn ir žemyn..
- Kai pasiekama pageidaujama pieno temperatūra, sukite vožtuvo jungiklį prieš laikrodžio rodyklę, kad uždarytumėte vožtuvą; ir baigtumėte šildymą.

Garų vamzdelio plovimas

Pripilkite indą iki pusės švaraus vandens ir laikykite indą po garų vamzdeliu.

Atkreipkite dėmesį, kad garų vamzdelio galas būtų panardintas į vandenį.

Atsukite vožtuvą penkioms sekundėms ir tada vėl užsukite.

- Po 30 sekundžių aparatas automatiškai keičiasi iš garų režimo į įprastą režimą. Nuspauskite garų valdymo  mygtuką, kad anksčiau laiko pakeistumėte į įprastą veikos režimą.

 **Nuoroda!**

- Kad garų antgalis normaliai veiktų, jį reikia reguliariai plauti.

9. Karšto vandens ruošimas

Būtina sąlyga: prietaisas turi būti paruoštas naudoti.

- Indą laikykite po garų vamzdeliu.

 **Atsargiai!**



Nudegimų ir apsiplikinimų pavojus dėl karšto vandens purškimo ir įkaitusio garų vamzdelio.

Ruošiant karštą vandenį iškart po garų ruošimo pirmiausiai pasirodo likę karšti garai iš garų vamzdelio ir gali pereiti į karšto vandens purškimą.





- Venkite tiesioginio odos kontakto su vandeniu ir karštų garų vamzdeliu.
- Sukite vožtuvo jungiklį (A 11 pav.) laikrodžio rodyklės kryptimi, kad atidarytumėte vožtuvą.
 - Mirksi vožtuvo simbolis . Karštas vanduo teka iš garų vamzdelio į indą.
- Kai tik pasiekiamas pageidaujamas vandens kiekis, sukite vožtuvo jungiklį prieš laikrodžio rodyklę, kad uždarytumėte vožtuvą.

10. Išjungimas ir veikos režimai

Išjungimas

- Po piltuvu pastatykite indą.
- Paspauskite įjungimo/išjungimo mygtuką , kad išjungtumėte prietaisą.
 - Prietaisas automatiškai praplaus kavos piltuvo kanalus, jei prieš tai buvo ruošta kava. Virimo įrenginys pereina į budėjimo režimą. Budėjimo režimo simbolis  nedega.

Veikos režimai

Režimas	Matoma	Ką galima
Paruoštas naudoti	Budėjimo režimo simbolis  ir kavos pupelės simboliai  dega kartu.	Funkcijos reikalingos gėrimams ruošti.
Energijos taupymo režimas	Simboliai displėjuje dega blankiai.	Ijungti (aktyvuoti), nuspaudžiant kavos stiprumo mygtuką  .
Automatinis išsijungimas	Displėjuje niekas nešviečia, prietaisas neturi maitinimo.	Ijungti, nuspaudžiant įjungimo/išjungimo mygtuką  .

Energijos taupymo budėjimo režimas

Po paskutinio naudojimo (priklausomai nuo nustatymų) prietaisas automatiškai persijungia į energijos taupymo režimą (energijai taupyti palaikoma žemesnė temperatūra). Tam galima nustatyti laikmatį (žr. „Energijos taupymo režimo laikmačio nustatymas“).

Automatinis išsijungimas

Prietaisas išsijungs automatiškai po paskutinio naudojimo (priklausomai nuo nustatymų). Tuo tikslu Jūs galite nustatyti įvairias laikmačio reikšmes (žr. Išjungimo laikmačio nustatymas).







11. Funkciniai nustatymai





Vandens kietumo nustatymas



Naudokitės pridedama juostele vandens kietumui nustatyti – laikykitės nurodymų ant juostelės pakuotės, arba susisieki su Jums vandenį tiekiančia įmone ir sužinokite tiekiamo vandens kietumą. Prietaiso gamintojo vandens kietumo nustatymas – „4“. Jei įdėjote **Melitta Claris®** vandens filtrą – vandens kietumo nustatymas automatiškai pasikeičia į „1“ (žr. skyrių Vandens filtro **Melitta Claris®** įdėjimas).

Būtina sąlyga: prietaisas turi būti paruoštas naudoti, šviečia budėjimo režimo simbolis .

Norėdami prailginti prietaiso veikimo laiką, nustatykite vandens kietumo lygį, atsižvelgdami į toliau pateiktus nurodymus:

- Tuo pačiu metu spauskite kavos puodukų nustatymo mygtuką  **vieną kartą** ir kavos stiprumo mygtuką  ilgiau kaip 2 sekundes. Pradės greitai mirksėti Budėjimo režimo simbolis .
- Paspauskite kavos puodukų nustatymo mygtuką , kad „iškvietumėte“ vandens kietumo lygio nustatymo meniu.
 - Užsidegs vandens filtro simbolis .
- Norėdami pasirinkti vandens kietumo kategoriją (vieną iš keturių) atitinkamai keletą kartų nuspauskite kavos stiprumo mygtuką . Jūsų pasirinkta vandens kietumo kategorija bus žymima kavos pupelių simboliais .

Vandens kietumo kategorija (lygis)	Charakteristika	°dH	°f
1: 	minkštas	0 – 7,2°dH	0 – 13°f
2: 	vidutinis	7,2 – 14°dH	13 – 25°f
3: 	kietas	14 – 21,2°dH	25 – 38°f
4:  mirksi	labai kietas (gamintojo nustatymas)	>21,2°dH	>38°f

- Pasirinktam vandens kietumo nustatymui patvirtinti nuspauskite įjungimo/išjungimo mygtuką .
 - Visi displėjaus simboliai trumpam mirksėdami patvirtindami nustatymą. Prietaisas paruoštas naudoti, užsidegs budėjimo režimo simbolis .









 **Nuoroda!** - jei nustatymo proceso metu Jūs nenuspausite mygtuko ilgiau kaip 60 sekundžių – prietaisas automatiškai grįš į budėjimo režimą.





Energijos taupymo budėjimo režimo laikmačio nustatymas



Papildomą informaciją apie energijos taupymo režimą rasite skyriuje „Veikos režimai“. Gamintojo nustatymas – „1“ (5 minutės).



Būtina sąlyga: prietaisas turi būti paruoštas naudoti, šviečia budėjimo režimo simbolis .

Laikmatį nustatykite, kaip aprašyta toliau.

- Tuo pačiu metu spauskite kavos puodukų nustatymo mygtuką   ir kavos stiprumo mygtuką  ilgiau kaip 2 sekundes.
 - Budėjimo režimo simbolis  pradės greitai mirksėti.
- Paspauskite kavos puodukų nustatymo mygtuką   **du kartus**, kad iškvietumėte energijos taupymo režimo laikmačio nustatymo meniu.
 - Užsidegs vandens talpyklos simbolis .
- Norėdami pasirinkti laikmačio nustatymą (vieną iš keturių) atitinkamai keletą kartų nuspauskite kavos stiprumo mygtuką .

Displėjus	Laikas
	5 min.(gamintojo nustatymas)
	15 min.
	30 min.
 mirksi	išjungta

- Pasirinktam laikmačio nustatymui patvirtinti nuspauskite įjungimo/išjungimo mygtuką 
 - Visi displėjaus simboliai trumpam mirksėdami patvirtindami nustatymą.
- Prietaisas paruoštas naudoti, užsidegs budėjimo režimo simbolis .









 **Nuoroda!** - prietaisui aktyvuoti iš energijos taupymo režimo spustelėkite kavos stiprumo mygtuką . Galėsite tuojau pat gaminti kavą.

Išsijungimo laikmačio nustatymas

Papildomą informaciją apie auto išsijungimą rasite skyrelyje „Automatinis išsijungimas“.

Būtina sąlyga: prietaisas turi būti paruoštas naudoti, šviečia budėjimo režimo simbolis .

Laikmatį nustatykite, kaip aprašyta toliau.

- Tuo pačiu metu spauskite kavos puodukų nustatymo mygtuką   ir kavos stiprumo mygtuką  ilgiau kaip 2 sekundes.
 - Pradės mirksėti budėjimo režimo simbolis .
- Paspauskite vieno kavos puoduko   mygtuką **tris kartus**, kad iškvietumėte išsijungimo laikmačio nustatymo meniu.
 - Užsidegs lašų padėklo simbolis .
- Norėdami pasirinkti laikmačio nustatymą (vieną iš keturių), atitinkamai keletą kartų nuspauskite kavos stiprumo mygtuką . Jūsų pasirinkti nustatymai bus žymimi kavos pupelių simboliais .

Displėjus	Automatinio išsijungimo laikas
	1 val. (gamintojo nustatymas)
	2 val.
	4 val.
mirksi	8 val.

- Pasirinktam laikmačio nustatymui patvirtinti nuspauskite įjungimo/išjungimo mygtuką .
 - Visi displėjaus simboliai trumpam mirkslės patvirtindami nustatymą. Prietaisas paruoštas naudoti, užsidegs budėjimo režimo simbolis .

Virimo temperatūros nustatymas

Gamintojo virimo temperatūros nustatymas „2“.

Būtina sąlyga: prietaisas turi būti paruoštas naudoti, šviečia budėjimo režimo simbolis .

Jūsų poreikius atitinkančią temperatūrą nustatykite taip, kaip aprašyta toliau.

- Tuo pačiu metu spauskite kavos puodukų nustatymo mygtuką ir kavos stiprumo mygtuką ilgiau kaip 2 sekundes.
 - Pradės mirksėti budėjimo režimo simbolis .
- Paspauskite kavos puodukų nustatymo mygtuką keturis kartus, kad iškvietumėte virimo temperatūros nustatymo meniu.
 - Užsidegs valymo simbolis .
- Norėdami pasirinkti norimą virimo temperatūros nustatymą (vieną iš trijų) atitinkamai keletą kartų nuspauskite kavos stiprumo mygtuką . Jūsų pasirinkti nustatymai bus žymimi kavos pupelių simboliais .

Displėjus	Temperatūra
	žema
	vidutinė (gamintojo nustatymas)
	aukšta

- Pasirinktai laikmačio nuostatai patvirtinti nuspauskite įjungimo/išjungimo mygtuką .
- Visi displėjaus simboliai trumpam mirkslės patvirtindami nustatymą. Prietaisas paruoštas naudoti, užsidegs budėjimo režimo simbolis .

Gamintojo nustatymų gražinimas

Norėdami atstatyti prietaiso gamintojo nustatymus, vykdykite toliau pateiktas nuorodas.

Būtina sąlyga: prietaisas turi būti paruoštas naudoti, šviečia budėjimo režimo simbolis .

- Vienu metu nuspauskite garų valdymo ir įjungimo/išjungimo mygtukus ilgiau kaip 2 sekundes.

- Bus atstatyti visi gamintojo nustatymai. Budėjimo režimo simbolis  mirkstelės patvirtindamas nustatymą.

Gamintojo nustatymų apžvalga:

Funkciniai nustatymai	Gamintojo nustatymai
Vandens kietumas	Vandens kietumas 4
Energijos taupymo – budėjimo režimas	1 nustatymas (5 min.)
Automatinis išsijungimas	1 nustatymas (1 valanda)
Virimo temperatūra	2 nustatymas (vidutinis)

Malimo rupumo nustatymas

Optimalus malimo rupumas nustatomas gamykloje, todėl rekomenduojame malimo rupumą nustatyti ne anksčiau kaip po 1000 kavos gaminimo ciklų (po ~1 metų).

Malimo rupumą nustatinėti galima **tik kavamalei veikiant**. Todėl malimo rupumą reguliuokite iškart pradėję gaminimo procesą (pradėjus veikti kavamalei).

Jei Jūs manote, kad kavos aromatas nepakankamai intensyvus – rekomenduojame nustatyti smulkesnį malimą.

- Paimkite už dešiniajame prietaiso šone esančios rankenėlės ir atidarykite dešinįjį dangtį (A 13 pav.).
- Pradėkite kavos gaminimo procesą.
- **Kavamalei veikiant**, kavos malimo rupumo reguliatorių nustatykite į vieną iš trijų padėčių (pav. E).
- Įstatykite keturis dangčio fiksatorius į galinę sienelę ir spustelėdami kairėn (laikydami už rankenėlės), uždenkite dangtį.

Svirties padėtis/simbolis	Malimo rupumas
kairė	smulkiai
vidurys	vidutiniškai
dešinė	rupiai

12. Valymas ir priežiūra

Bendras valymas

- Prietaiso išorę nuvalykite minkšta drėgna šluoste, naudodami įprastą indų ploviklį.
- **Reguliariai praplaukite ir išvalykite lašų padėklą (A1 pav.), bet kuriuo atveju – kai tik pamatote pro padėklo groteles išlindusią plūdę.**
- Reguliariai praplaukite kavos tirščių talpyklą.

Garų vamzdelio valymas

- Valykite garų vamzdelį visada tiesiogiai po kiekvieno naudojimo, kai šildote pieną arba ruošiate putas.

- Palaukite, kol garų vamzdelis atvės ir nušluostykite drėgna šluoste vamzdelio išorę.
- Sukite garų vamzdelį prieš laikrodžio rodyklę (**F** pav.).
- Kasdieniam nuodugniam valymui sukite garų vamzdelį prieš laikrodžio rodyklę (**F** pav.) ir išrinkite jo sudedamąsias dalis (**G** pav.).
- Perplaukite visas dalis po tekančiu vandeniu arba indaplovėje. Antgalį valykite smailiu daiktu arba šepetėliu (**H** pav.).
- Išvalytą garų vamzdelį tvirtai prisukite prie laikiklio laikrodžio rodyklės kryptimi.

Atsargiai!

- Nenaudokite mikropluošto ar šveičiamųjų šluosčių, kempinių ar valymo priemonių, kad nepažeistumėte prietaiso išorinio paviršiaus.
- Neplaukite lašų padėklo ir virimo įrenginio indaplovėje, tai gali sukelti šių dalių deformaciją.

 **Nuoroda!** – Kavos tirščių talpyklą (**A1** pav., lašų padėklo viduje) galima plauti indaplovėje. Dažnas kavos tirščių talpyklos plovimas indaplovėje gali šiek tiek nublukinti jo spalvą.

Virimo įrenginio valymas

Būtina sąlyga: prietaisas turi būti išjungtas.

 **Nuoroda!** – Optimaliai Jūsų prietaiso apsaugai rekomenduojam valyti virimo įrenginį kartą per savaitę.

- Paimkite už dešiniajame prietaiso šone esančios rankenėlės ir atidarykite dešinįjį dangtį (**A13** pav.).
- Nuspauskite ant virimo įrenginio rankenėlės esantį raudoną mygtuką (pav. **B1**) ir pasukite rankenėlę rodyklės kryptimi iki galo (apytiksliai 75°).
- Laikydami už rankenėlės ištraukite virimo įrenginį iš prietaiso.
- Nejudinkite ir neperstatykite virimo įrenginio dalių ir komponentų – viską palikite taip, kaip yra.
- Atidžiai iš visų pusių praplaukite virimo įrenginį po tekančio vandens srove. Atskirai įsitikinkite, kad, **D** pav., pavaizduotas paviršius yra švarus (nuplautas nuo kavos tirščių liekanų). **Nedėkite virimo įrenginio į indaplovę.**
- Palikite virimo įrenginį nuvarvėti (pradžiūti).
- Jei reikia – nuvalykite kavos likučius nuo vidinių paviršių tos prietaiso ertmės, kur buvo įdėtas virimo įrenginys.
- Laikydami už rankenėlės įstatykite virimo įrenginį atgal į vietą. Nuspauskite ant virimo įrenginio rankenėlės esantį raudoną mygtuką ir pasukite rankenėlę prieš laikrodžio rodyklę iki galo (apytiksliai 75°). Įsitikinkite, kad rankenėlė užsifiksavo.
- Įstatykite keturis dangčio fiksatorius į galinę sienelę ir spustelėdami kairėn (laikydami už rankenėlės) uždenkite dangtį.

Integruota valymo programa

Ijungus integruotą valymo programą, pašalinamas purvas, įskaitant ir kavos riebalus, kurie paprastai nenuplaunami rankomis. Tai užima maždaug 15 min.

Būtina sąlyga: prietaisas turi būti išjungtas.





! Atsargiai!

- Paleiskite integruotą valymo programą kas ~2 mėn. arba maždaug po 200 kavos puodukų virimo, ir galiausiai bet kuriuo atveju paleiskite programą, kai displejuje užsidegs valymo simbolis .
- Naudokite tik **Melitta**[®] valymo tabletes automatiniams kavos aparatams. Šios tabletės idealiai tinka **Melitta**[®]**SOLO**[®]**&milk** kavos aparatams. Naudodami kitokias ar ne tam skirtas valymo priemones galite sugadinti prietaisą.

Vykdykite integruotą valymo programą, kaip aprašyta toliau.

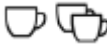

1 fazė

1 fazės metu displejuje nerodomas kavos pupelės simbolis.

1. Atidarykite vandens talpyklos dangtelį ir kilstelėdami į viršų išimkite vandens talpyklą iš prietaiso. Pripilkite į vandens talpyklą šviežio švaraus vandens iki „Max“ žymės ir įstatykite atgal į prietaisą.
2. Kartu nuspauskite kavos puodukų nustatymo  ir įjungimo/išjungimo  mygtukus ilgiau kaip 2 sekundes.
 - Viso proceso metu mirksės valymo simbolis . Užsidegs padėklo simbolis .
3. Ištuštinkite padėklą lašams ir kavos tirščių talpyklą.
4. Įstatykite lašų padėklą atgal **be** kavos tirščių talpyklos, o kavos tirščių talpyklą pastatykite po kavos piltuvu.
 - 1 fazė baigta.



2 fazė

2 fazės metu displejuje matyti kavos pupelės simbolis .



- Pirmiausiai bus atlikti du praplovimo ciklai.
 - Užsidegs budėjimo režimo simbolis .
5. Paimkite už dešiniajame prietaiso šone esančios rankenėlės ir atidarykite dešinįjį dangtį (A13 pav.).
 6. Nuspauskite ant virimo įrenginio rankenėlės esantį raudoną mygtuką (pav. B1) ir pasukite rankenėlę rodyklės kryptimi iki galo (apytiksliai 75°).
 7. Laikydami už rankenėlės ištraukite virimo įrenginį iš prietaiso.
 - Budėjimo režimo  ir valymo  simboliai mirksės pasikeisdami tol, kol virimo įrenginys bus išimtas.

! Atsargiai! – Pavojus sugadinti virimo įrenginį.



Visos valymo programos metu virimo įrenginį išimkite tik čia aprašytoje proceso vietoje.

8. Nejudinkite ir neperstatykite virimo įrenginio dalių ir komponentų – viską palikite taip, kaip yra.
9. Atidžiai iš visų pusių praplaukite virimo įrenginį po tekančio vandens srove.
Leiskite virimo įrenginiui nusivarvėti (pradžiūti).
10. Į virimo įrenginį įmeskite valymo tabletę (pav. C).
11. Laikydami už rankenėlės įstatykite virimo įrenginį atgal į vietą. Nuspauskite ant virimo įrenginio rankenėlės esantį raudoną mygtuką ir pasukite rankenėlę prieš laikrodžio rodyklę iki galo (apytiksliai 75°). Įsitikinkite, kad rankenėlė užsifiksavo.
 - Valymo simbolis  mirksės, budėjimo režimo simbolis  nedegs. Užsidegs vandens talpyklos simbolis .
12. Įstatykite keturis dangčio fiksatorius į galinę sienelę ir spustelėdami kairėn (laikydami už rankenėlės) uždarykite dangtį.
 - 2 fazė baigta.



3 fazė

- 3 fazės metu displejuje rodomi  kavos pupelių simboliai.
13. Nuimkite vandens talpyklą iš prietaiso traukdami į viršų, ir kilstelėdami į viršų išimkite vandens talpyklą iš prietaiso. Pripilkite į vandens talpyklą šviežio švaraus vandens iki „Max“ žymės ir įstatykite atgal į prietaisą.
 14. Nuspauskite garų valdymo  mygtuką, kad galėtumėte tęsti integruotą valymo programą.
 - 3 fazė baigta.

4 fazė

- 4 fazės metu displejuje rodomi  kavos pupelių simboliai.
- Integruota valymo programa tęsiama. Šis procesas trunka ~5 min. Vanduo teka per kavos piltuvą ir prietaiso viduje į lašų padėklą. Po to užsidegs lašų padėklo simbolis .
15. Kilstelėdami į viršų išimkite vandens talpyklą iš prietaiso. Pripilkite į vandens talpyklą šviežio švaraus vandens iki „Max“ žymės ir įstatykite atgal į prietaisą.
 16. Ištuštinkite lašų padėklą ir kavos tirščių talpyklą.
 17. Įstatykite lašų padėklą **be** kavos tirščių talpyklos. Kavos tirščių talpyklą pastatykite po piltuvu.
 - 4 fazė baigta.

5 fazė

- 5 fazės metu displejuje rodomi  kavos pupelių simboliai. Mirksi vidutinė kavos pupelė.
- Integruota valymo programa tęsiama. Šis procesas trunka ~5 min. Vanduo teka per kavos piltuvą ir prietaiso viduje į lašų padėklą. Po to užsidegs lašų padėklo simbolis .
18. Ištuštinkite lašų padėklą ir kavos tirščių talpyklą.

19. Įstatykite atgal į vietą lašų padėklą kartu su kavos tirščių talpykla.

- Integruota valymo programa baigta
- Po trumpos kaitinimo fazės užsidegs budėjimo režimo simbolis . Prietaisas paruoštas naudoti.

Integruota nukalkinimo programa

Paleidus integruotą nukalkinimo programą, pašalinamos kalkių nuosėdos prietaiso viduje. Tai užima maždaug 30 min. Viso proceso metu mirksi nukalkinimo simbolis .





Būtina sąlyga: prietaisas turi būti išjungtas. Išimkite iš vandens talpyklos Melitta Claris® vandens filtrą (jei jis buvo įdėtas).

Atsargiai!

- Paleiskite integruotą valymo programą maždaug kas 3 mėn. arba, kai displėjuje užsidegs nukalkinimo simbolis .
- Naudokite tik **Melitta®** nukalkinimo priemonę automatiniams kavos aparatams. Ši nukalkinimo priemonė idealiai tinka **Melitta® SOLO® & milk** kavos aparatams.
- Niekada nenaudokite acto ar kt. nukalkinimo priemonių.
- Vykdykite integruotą nukalkinimo programą, kaip aprašyta toliau.

- 1 fazė

1 fazės metu displėjuje nerodomas kavos pupelės simbolis.

1. Tuo pačiu metu paspauskite garų valdymo  ir įjungimo/išjungimo  mygtukus ilgiau kaip 2 sek.
 - Mirksės nukalkinimo simbolis  ir užsidegs lašų padėklo simbolis .
2. Ištuštinkite padėklą lašams ir kavos tirščių talpyklą. Įstatykite lašų padėklą atgal **be** kavos tirščių talpyklos, o kavos tirščių talpyklą pastatykite po garų vamzdeliu.
 - Užsidegs vandens talpyklos simbolis .
3. Kilstelėdami į viršų išimkite vandens talpyklą iš prietaiso.
4. Supilkite **Melitta®** nukalkinimo priemonę į atskirą indą su 0,5 l karšto vandens. Ištirpinkite jame nukalkinimo miltelius (pvz., maišydami ilgu šaukštu ar šaukšteliu).





Atsargiai! Pavojus sukelti odos dirginimą nukalkinimo priemone.

Akreipkite dėmesį į saugumo ir kiekio nurodymus, esančius ant gamintojo pakuotės.





5. Kai nukalkinimo milteliai visiškai ištirps – supilkite suspensiją į vandens talpyklą.
6. Įstatykite vandens talpyklą atgal į vietą.
7. Paspauskite paspauskite garų valdymo  mygtuką integruotai nukalkinimo programai pradėti.
 - 1 fazė baigta.

- 2 fazė

2 fazės metu displėjuje rodomi  kavos pupelių simboliai.

- Integruota valymo programa pradėta. Iš garų vamzdelio vanduo intervalais teka į kavos tirščių talpyklą. Šis procesas trunka 15 min. Viso šio proceso metu vožtuvo simbolis .
- 8. Įsitikinkite, kad kavos tirščių talpykla pastatyta po garų vamzdeliu.
- 9. Pasukdami vožtuvo jungiklį (A 11 pav.) pagal laikrodžio rodyklę atidarykite vožtuvą.
 - Iš garų vamzdelio skystis tekės į kavos tirščių talpyklą. Viso šio proceso metu mirksės pieno vožtuvo simbolis . Vėliau užsidegs lašų padėklo simbolis .
- 10. Palikite vožtuvą atidarytą, t.y. nepersukite jungiklio.
- 11. Ištuštinkite lašų padėklą ir kavos tirščių talpyklą. Įstatykite atgal į vietą lašų padėklą be kavos tirščių talpyklos. Kavos tirščių talpyklą vėl pastatykite po garų vamzdeliu.
 - Užsidega vandens talpyklos simbolis .
- 12. Išimkite ir praskalaukite vandens talpyklą, po to iki „Max“ žymės pripilkite vandens iš čiaupo.
- 13. Paspauskite garų valdymo  mygtuką integruotai nukalkinimo programai tęsti.
 - 2 fazė baigta.

- 3 fazė

- 3 fazės metu displejuje rodomi  kavos pupelių simboliai.
- Iš garų vamzdelio vanduo tekės į kavos tirščių talpyklą. Viso šio proceso metu mirksės vožtuvo simbolis . Paskui vožtuvo simbolis  ims degti.
 - 14. Pasukdami vožtuvo jungiklį prieš laikrodžio rodyklę uždarykite vožtuvą.
 - Vanduo prietaiso viduje tekės į lašų padėklą, vėliau užsidegs lašų padėklo simbolis .
 - 15. Ištuštinkite lašų padėklą ir kavos tirščių talpyklą, įstatykite viską atgal į savo vietas.
 - Integruota nukalkinimo programa baigiama.
 - Po trumpos kaitinimo fazės užsidegs budėjimo režimo simbolis . Prietaisas paruoštas naudoti.
 - 16. Į vandens talpyklą iš naujo įstatykite Melitta Claris® vandens filtrą.

13. Transportavimas ir saugojimas





Paruošimas transportuoti, apsauga nuo užšalimo ir nuorodos ilgesniems nenaudojimo periodams

Prietaiso nusausinimas ir prapūtimas

Jei nesinaudosite prietaisu ilgesnį laiką – rekomenduojame jį nusausinti ir prapūsti. Tai apsaugos prietaisą nuo gedimo užšalimo atveju.

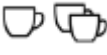
Būtina sąlyga: prietaisas turi būti paruoštas naudoti.

- Išimkite iš vandens talpyklos Melitta Claris® vandens filtrą.

- Vienu metu ilgiau kaip 2 sekundes nuspauskite kavos puodukų pasirinkimo  ir įjungimo/išjungimo  mygtukus.
 - Po trumpos kaitinimo fazės užsidegs budėjimo režimo simbolis , vėliau užsidegs vandens talpyklos simbolis .
- Atidarykite vandens talpyklos dangtelį (A7 pav.) ir kilstelėdami į viršų išimkite vandens talpyklą iš prietaiso.
 - Užsidegs vožtuvo simbolis .
- Po garų vamzdeliu pastatykite indą.
- Pasukdami vožtuvo jungiklį pagal laikrodžio rodyklę atidarykite vožtuvą.

 **Perspėjimas!** – pavojus nusideginti karštais garais. Saugokitės iš garų vamzdelio besiveržiančių karštų garų - nenudekite.

- Iš garų vamzdelio į indą tekės karštas vanduo ir veršis garai. Mirksės vožtuvo simbolis .
- Kai garai nebesiverš, uždarykite vožtuvą pasukdami vožtuvo jungiklį prieš laikrodžio rodyklę.
 - Prietaisas nusausintas.

 **Nuoroda!** – nepalikite **Melitta Claris**[®] vandens filtro ilgesniam laikui sauso. Jei nesinaudojate prietaisu ilgesnį laiką – rekomenduojama vandens filtrą **Melitta Claris**[®] laikyti šaldytuve stiklinėje su vandeniu.

Transportavimas

- Išsausinkite ir prapūskite prietaisą (žr. ankstesnį skyrių).
- Ištuštinkite ir išvalykite lašų padėklą ir kavos tirščių talpyklą.
- Ištuštinkite vandens kavos pupelių talpyklas. Jei reikia – naudokite dulkių siurbli išsiurbti iš kavos pupelių talpyklos sunkiai pasiekiamas kavos pupeles.
- Išimkite **Melitta Claris**[®] vandens filtrą iš vandens talpyklos.
- Išvalykite virimo įrenginį (žr. skyrių „Virimo įrenginio valymas“).
- Jei tik įmanoma – transportuokite prietaisą originalioje pakuotėje, įskaitant ir kietus putplasčio elementus – taip išvengsite galimų prietaiso pažeidimų transportavimo metu.

 **Atsargiai!** - netransportuokite ir nelaikykite prietaiso automobiliuose ar patalpose, kur yra žema temperatūra, nes prietaise likęs vanduo gali užšalti ar kondensuotis ir sugadinti prietaisą.

Utilizacija

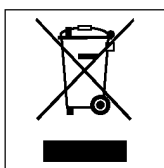











Utilizavimo direktyvoje EC 2002/96/EG nurodyti reikalavimai galioja visose ES šalyse. Daugiau informacijos apie senų buitinių prietaisų utilizaciją galite sužinoti vietinėje savivaldybėje, komunalinėje tarnyboje arba parduotuvėje, kurioje buvo įsigytas prietaisas.

Senuose prietaisuose yra vertingų medžiagų. Todėl nebereikalingą prietaisą

atiduokite artimiausiam specializuotajam atliekų surinkimo punktui. Jokiu būdu neišmeskite prietaiso į bendrą sąvartyną – tai gali kelti pavojų sveikatai ir aplinkai. Pasirūpinkite, kad iki tol, kol senas prietaisas bus išvežtas, jis būtų laikomas vaikams neprieinamoje vietoje.

14. Nedidelių gedimų šalinimas

Sutrikimas	Priežastis	Šalinimas
Kava iš piltuvo nebėga, bet kapsi lašas po lašo.	Per smulkiai sumalta kava.	Pareguliuokite malimo rupumą į rupesnę. Išvalykite virimo įrenginį. Jei reikia – nukalkinkite arba pravalykite, atitinkamai įjungdami integruotas nukalkinimo arba valymo programas.
Kava neteka.	Vandens talpykla tuščia arba blogai įdėta.	Pripildykite vandens talpyklą ir įsitikinkite, kad ji gerai įstatyta. Nuorinkite prietaisą, jei tai būtina (pasukdami vožtuvo jungiklį, leisdami vandeniui nutekėti ir vėl užsukdami jungiklį).
	Virimo įrenginys užterštas (užkimštas).	Išvalykite virimo įrenginį.
Kavamalė nemala.	Kavos pupelės nepatenka į girnas (pupelės per daug riebaluotos).	Lengvai stuktelėkite kavos pupelių talpyklą, kad pupelės pradėtų byrėti į talpyklą.
	Į kavamalę pakliuvo pašalinių daiktų.	Kreipkitės į serviso centrą.
Kavamalė nenatūraliai garsiai veikia.	Į kavamalę pakliuvo pašalinių daiktų.	Kreipkitės į serviso centrą.
Kavos pupelių simbolis  mirksi net pripylus į talpyklą kavos pupelių.	Virimo kameroje nepakankamas kavos pupelių kiekis.	Paspauskite kavos puodukų nustatymo mygtuką   ir kavos stiprumo mygtuką  .
Dega pieno vožtuvo simbolis  (nors neturėtų).	Prietaiso viduje esančiuose vandens kanaluose susidarė oro kamščiai.	Nuorinkite prietaisą (pasukdami vožtuvo jungiklį, leisdami vandeniui nutekėti ir vėl užsukdami jungiklį). Jei reikia – išvalykite virimo įrenginį.

Sutrikimas	Priežastis	Šalinimas
Plakant pienu susidaro per mažai putų	Garų vamzdelio antgalis yra neteisingoje pozicijoje.	Nustumkite antgalį į teisingą poziciją.
	Garų vamzdelio antgalis yra užsiteršęs.	Išvalykite antgalį.
Virimo įrenginys neįsideda po to, kai jis buvo išimtas.	Virimo įrenginys neteisingai užfiksuotas.	Patikrinkite, kad virimo įrenginio fiksavimo rankena būtų reikiamoje padėtyje.
	Velenas yra neteisingoje padėtyje.	Išjunkite ir vėl įjunkite prietaisą, tada kartu, ilgiau kaip 2 sekundes, paspauskite kavos puodukų nustatymo mygtuką   ir kavos stiprumo mygtuką  . Velenas atsistos į reikiamą padėtį. Įstatykite virimo įrenginį, patikrinkite, kad jis būtų gerai užfiksuotas.
Pakaitomis mirksi valymo  ir budėjimo režimo  simboliai.	Neįstatytas arba blogai įstatytas virimo įrenginys.	Teisingai įstatykite virimo įrenginį.
	Perpildyta virimo įrenginio kamera.	Išjunkite ir įjunkite prietaisą įjungimo/išjungimo mygtuku  , jei reikia – pakartodami tai dar kartą, kol prietaisas pereis į darbo režimą.
Nepertraukiamai mirksi visi mygtukai.	Sistemos klaida.	Išjunkite ir įjunkite prietaisą įjungimo / išjungimo mygtuku  , jei tai nepadeda – kreipkitės į serviso centrą.

15. Melitta® garantinės sąlygos

Šiam prietaisui suteikiama garantija, prietaiso naudotojui įvykdžius pateiktas sąlygas.

1. Garantinės priežiūros ir remonto laikotarpis yra 24 mėn. nuo prietaiso pirkimo datos. Garantinės sąlygos galioja, kai yra užpildyta garantinė kortelė: pirkimo data, patvirtinta spaudu bei pardavėjo parašu bei pridedamas pirkimo kvitas, PVM sąskaita faktūra, lizingo sutartis ar kitas pirkimo dokumentas.

Šis kavos aparatas skirtas naudoti tik buityje. Visiškai automatinio kavos aparato, per metus ruošiant daugiau kaip 2500 porcijų kavos, naudojimas pripažįstamas kaip komercinis ir tuo atveju garantinis laikotarpis yra 12 mėnesių arba 5000 kavos porcijų – priklausomai nuo to, kas bus anksčiau.

Atliktas garantinis remontas nepratęsia prietaiso garantinio laikotarpio, o naujai instaliuotoms dalims garantinis laikotarpis skaičiuojamas kaip ir visam prietaisui, t.y. nuo prietaiso pardavimo datos.

2. Į garantinio laikotarpio priežiūrą ir remontą įeina nuo gamintojo nepriklausomi prietaiso defektai, kaip medžiagų ir gamybos defektai, kurie jau buvo pirkimo metu. Apie šiuos defektus turi būti pranešta 4-ių savaičių laikotarpiu, juos pastebėjus. Garantinės sąlygos vykdomos taisant arba keičiant defektuotas dalis arba prietaisą. Pakeistos dalys pereina į gamintojo nuosavybę. Garantiniu laikotarpiu nemokamai keičiamos sugedusios detalės ir mazgai bei atliekamas prietaiso remontas (išskyrus detales, kurių eksploatavimo laikas yra ribotas ar jos natūraliai nusidėvi prietaiso eksploatavimo metu).

3. Defektai, kurie atsirado ne dėl gamintojo kaltės (atsirado dėl pirkėjo ar trečiosios šalies tyčinių ar netyčinių veiksmų) neįeina į garantinės priežiūros sąlygas. Tai ypač galioja defektams, atsiradusiems dėl netinkamos priežiūros arba prietaiso naudojimo, arba netinkamų vartojimo reikmenų (pvz., dėl netinkamos elektros srovės tipo ar įtampos, netinkamų valymo ar nukalkinimo priemonių, netinkamo vandens filtro) arba nusidėvėjimo prietaiso naudojimo metu. Į garantines sąlygas neįeina pažeidimai, kurie įvyko dėl nukalkinimo nevykdymo (reguliarus prietaiso nukalkinimas – žr. prietaiso naudojimo taisyklės – yra būtina nepriekaištingo prietaiso veikimo sąlyga). Į garantinės priežiūros sąlygas neįeina trapios dalys (pvz., stiklo sudaužymas) arba kt. akivaizdus mechaninis pažeidimas, natūraliai nusidėvinčios dalys (pvz., vožtuvai, tarpinės), pažeidimai, kuriuos sukelia į kavamalės girkas pakliuvę pašaliniai daiktai (akmenys). Garantinės sąlygos negalioja:

- jeigu prietaiso tipas/numeris ant prietaiso arba kartu su juo pateiktuose dokumentuose yra pakeistas, panaikintas, perkeltas arba neįskaitomas,
- kai pažeista prietaiso garantinė plomba,
- jeigu garantiniu laikotarpiu prietaiso remontas buvo atliktas taisykloje, neturinčioje gamintojo/importuotojo ar prietaiso pardavėjo įgaliojimo (sertifikato) atlikti garantinį remontą,

- jeigu prietaisas skirtas naudoti buityje, buvo naudojamas komercinėms, pramoninėms ar profesionalios reikmės,
 - jeigu prietaisas buvo jungiamas į netvarkingą elektros lizdą arba į neatitinkantį jo parametrų elektros tinklą.
4. Teisė į garantinę priežiūrą prarandama, jeigu keisti nebuvo naudojamos originalios arba gamintojo įgaliotųjų atstovų serviso dalys.
 5. Garantija galioja tik toje šalyje, kurioje buvo įsigytas prietaisas. Jei defektas atitinka prietaiso garantines sąlygas – privaloma prietaisą garantiniam remontui pateikti su **Melitta** įgaliotųjų prekybos atstovų užpildyta garantine kortele ir su pirkimo dokumentu. Prietaisą rekomenduojama pateikti originalioje pakuotėje.

Garantinės sąlygos nėra susijusios su prietaiso naudotojo ir pirkimo sutarties sąlygomis.

MELITTA Haushaltsprodukte GmbH&Co. KG, Ringstrasse 99, 32423 Minden.

Melitta prietaisų garantinę priežiūrą ir remontą Lietuvoje atlieka:

UAB „Baltic Continent“

P. Lukšio g. 23

LT-09123 Vilnius

Lietuva

Tel. 8~5 274 1788

Pardavimo data

A. V.

Gaminio modelis

Serijos numeris

Pardavėjo pavardė

Parašas

Papildomi įrašai

GARANTINIŲ REMONTŲ LENTELE

Nr.	1	2	3	4	5
Prekės pristatymo į SC data					
Remonto data					
Atliktų darbų aprašymas					
Meistro pavardė					
SC antspaudas					