

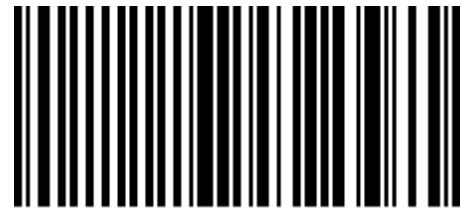

CAFFEO® SOLO



0001003LT



E 950-...

NAUDOJIMO INSTRUKCIJA

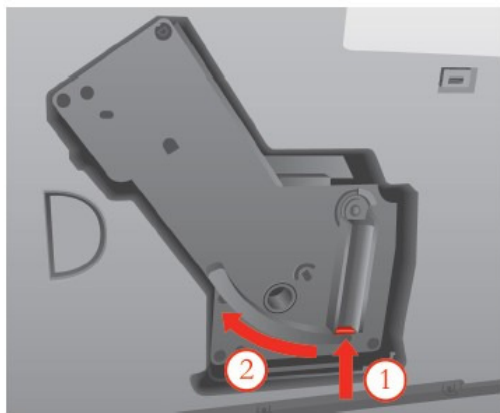
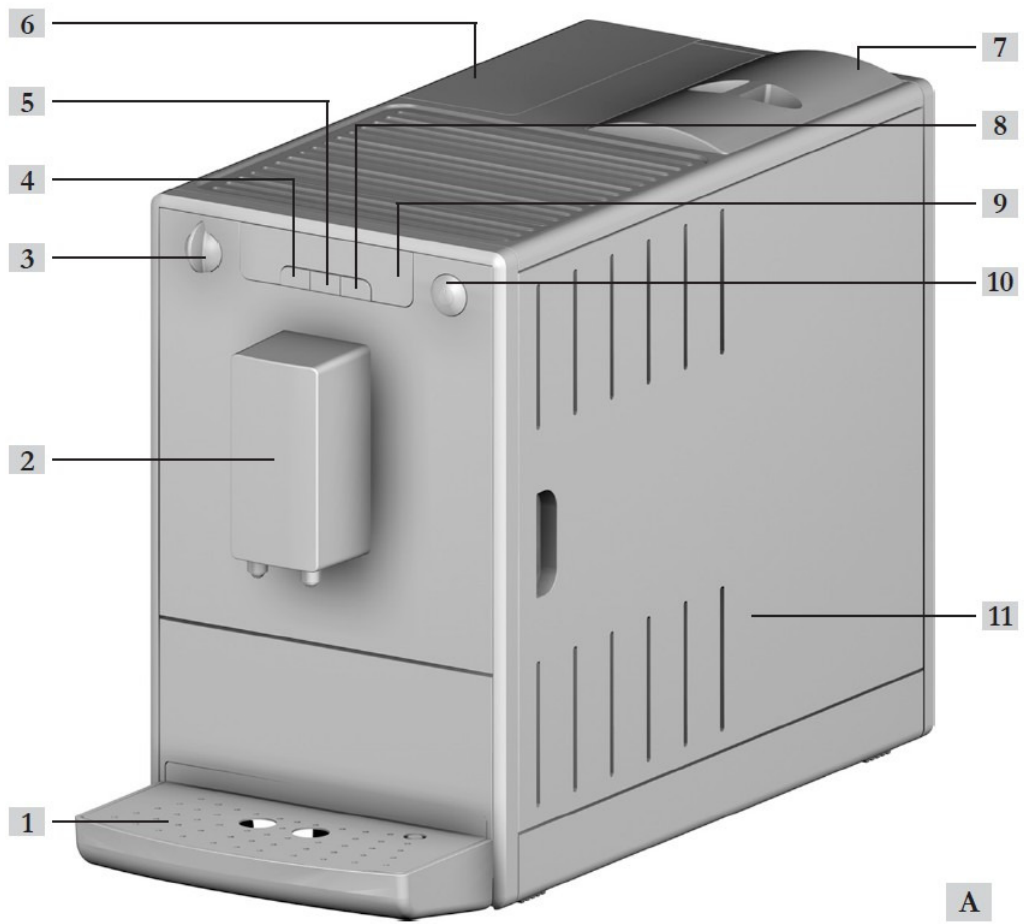

B

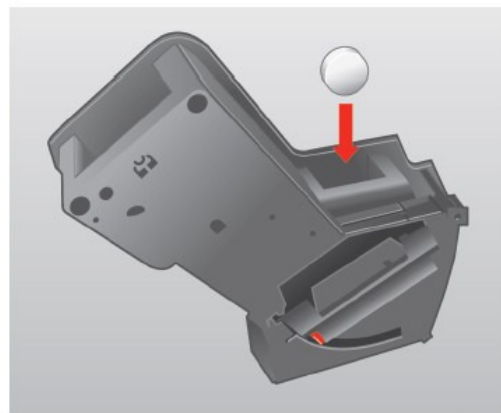

C

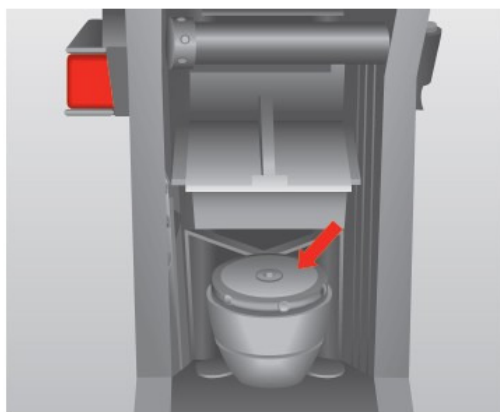

D



E

Turinys

1. Informacija apie naudojimo instrukciją.....4

Šios naudojimo instrukcijos teksto simboliai.....4

Naudojimas pagal paskirtį.....4

Naudojimas ne pagal paskirtį.....4

2. Bendrieji saugos nurodymai 4

3. Prietaiso aprašymas.....5

Aprašas A pav.5

Displėjus6

4. Pradžia.....6

Pastatymas.....6

Ijungimas7

Kavos pupelių talpyklos pripildymas 7

Vandens talpyklos pripildymas.....8

Ijungimas8

Kavos kiekio nustatymas.....8

Kavos stiprumo nustatymas.....8

5. Melitta Claris® Vandens filtro įdėjimas.....9

6. Kavos/Espreso kavos ruošimas10

Vieno puoduko kavos/espreso kavos ruošimas.....10

Dviejų puodukų kavos/espreso kavos ruošimas.....10

7. Išjungimas ir veikos režimai11

Išjungimas11

Veikos režimai 11

Energijos taupymo budėjimo režimas 11

Automatinis išsijungimas 11

8. Funkciniai nustatymai 11

Vandens kietumo nustatymas 11

Energijos taupymo budėjimo režimo laikmačio nustatymas..... 12

Išsijungimo laikmačio nustatymas 13

Virimo temperatūros nustatymas .. 13

Gamintojo nustatymų gražinimas. 14

Malimo rupumo nustatymas 14

9. Valymas ir priežiūra..... 15

Bendras valymas 15

Virimo įrenginio valymas..... 15

Integruota valymo programa 16

Integruota nukalkinimo programa17

10. Transportavimas ir saugojimas 19

Paruošimas transportuoti, apsauga nuo užšalimo ir nuorodos ilgesniems nenaudojimo periodams 19

Prietaiso nusausinimas ir prapūtymas 19

Transportavimas 19

Utilizacija..... 20

11. Nedidelių gedimų šalinimas 20

12. Melitta® garantinės sąlygos 22

1. Informacija apie naudojimo instrukciją

- Tam, kad geriau orientuotumėtės – skaitydami žiūrėkite instrukcijos pradžioje (arba originalioje prietaiso instrukcijoje) esančius paveikslėlius.

Šios naudojimo instrukcijos teksto simboliai

Simboliai nurodo specifinius pavojus, kylančius naudojant šį **Melitta**[®] SOLO aparatą bei pateikia naudingą informaciją.

 **Perspėjimas!** – šiuo simboliu pažymėtas tekstas informuoja apie saugos nurodymus ir perspėja apie galimus nelaimingus atsitikimus ir traumas.

 **Atsargiai!** - šiuo simboliu pažymėtas tekstas informuoja apie neteisingus veiksmus, kurių reikėtų vengti ir kurie galėtų sukelti materialinių nuostolių (aparato gedimą).

 **Nuoroda!** - šiuo simboliu pažymėtas tekstas suteikia papildomos naudingos informacijos, kaip naudotis Jūsų **Melitta**[®] SOLO kavos aparatu.

Naudojimas pagal paskirtį

Šis **Melitta**[®] SOLO skirtas kavai ir espresso kavai ruošti.

Į naudojimo pagal paskirtį sąvoką įeina:

- naudojimo instrukcijos perskaitymas, supratimas ir laikymasis;
- saugumo nuorodų laikymasis;
- **Melitta**[®] SOLO naudojimas, remiantis šia naudojimo instrukcija.

Naudojimas ne pagal paskirtį

Naudojimu ne pagal paskirtį laikomas bet koks **Melitta**[®] SOLO naudojimas ne taip, kaip aprašyta šioje naudojimo instrukcijoje.

 **Perspėjimas!** – naudodamiesi prietaisu ne pagal paskirtį galite susižeisti, apsiplikyti karštu vandeniu arba garais.

 **Nuoroda!** - nei gamintojas nei pardavėjas neatsako dėl nuostolių, kurie gali atsirasti dėl to, kad prietaisas buvo naudotas ne pagal paskirtį.

2. Bendrieji saugos nurodymai

Prašome atidžiai perskaityti visą naudojimo instrukciją. Nesilaikant šios instrukcijos nuorodų, kyla pavojus Jūsų pačių saugumui bei pavojus sugadinti prietaisą.





 **Perspėjimas!**

- Pakuotę bei mažas aparato dalis laikykite vaikams neprieinamoje vietoje.
- Visi prietaisu besinaudojantys asmenys turi būti susipažinę su jo naudojimu bei prietaiso keliamais pavojais.

- Niekada neleiskite vaikams naudotis prietaisu ar žaisti šalia prietaiso be suaugusiųjų priežiūros.
- Prietaisas neskirtas naudotis asmenims (įskaitant ir vaikus) su fizine, sensorine ar protine negalia, o taip pat asmenims, neturintiems pakankamai patirties ar žinių, be prižiūrintojo asmens, kuris atsako už jų saugumą bei išmano, kaip naudotis prietaisu.
- Naudokitės tik tvarkingu prietaisu.
- Niekada nebandykite remontuoti prietaiso patys, jei reikalingas remontas – kreipkitės į **Melitta**[®] įgaliotąjį serviso centrą.
- Nekeiskite prietaiso naudojimo instrukcijos, paties prietaiso, jo dalių ar priedų.
- Niekada nemerkite prietaiso į vandenį.
- Niekada nesilieskite prie prietaiso šlapiomis ar drėgnomis rankomis ar kojomis.
- Nelieskite įkaitusių prietaiso dalių.
- Niekada nelįskite į veikiančio prietaiso vidų.
- Niekada neatidarinkite prietaiso dešinėje pusėje esančio dangčio prietaisui veikiant, nebent tuo atveju, jei prietaiso naudojimo instrukcijoje aiškiai pasakyta - tai padaryti.
- Nepalikite veikiančio prietaiso be priežiūros.
- Laikykitės kt. šioje naudojimo instrukcijoje esančių saugos nurodymų.

3. Prietaiso aprašymas

Aprašas A pav.

Pav. numeris	Paaiškinimas
1.	Padėklas lašams su plokštele puodukams ir kavos tirščių talpykla (viduje) bei plūde (lašų padėklo prisipildymo indikacijai).
2.	Reguliuojamo aukščio kavos piltuvas.
3.	Kavos kiekio reguliatorius.
4.	Mygtukas vienam kavos puodukui  .
5.	Mygtukas dviems kavos puodukams  .
6.	Vandens talpykla.
7.	Talpykla kavos pupelėms.
8.	Mygtukas kavos stiprumui reguliuoti  .
9.	Displėjus.
10.	Ijungimo/Išjungimo mygtukas  .
11.	Dešinysis dangtis (nuimamas, dengiantis malimo rupumo nustatymo svirtį, virimo įrenginį ir informacinę lentelę).

Displėjus

Simbolis	Reikšmė	Displėjuje	Paiškinimas/Perspėjimas
	Budėjimo režimas	Mirksi	Prietaisas kaista arba vyksta kavos gamybos procesas.
		Šviečia	Prietaisas paruoštas naudojimui.
	Melitta Claris [®] vandens filtras	Šviečia	Pakeiskite Melitta Claris [®] vandens filtrą.
		Mirksi	Filtras keičiamas.
	Vandens talpykla	Šviečia	Pripildykite vandens talpyklą.
		Mirksi	Įstatykite vandens talpyklą.
	Padėklas lašams ir kavos tirščių talpykla	Šviečia	Ištuštinkite padėklą ir tirščių talpyklą.
		Mirksi	Įstatykite padėklą ir tirščių talpyklą.
	Kavos stiprumas	Šviečia	1 pupelė – silpna; 2 pupelės – normali; 3 pupelės – stipri.
		Mirksi	Pripildykite kavos pupelių talpyklą, mirksėjimas baigsis po artimiausio kavos ruošimo ciklo.
	Valymas	Šviečia	Reikalingas valymas.
		Mirksi	Veikia integruota valymo programa.
	Nukalkinimas	Šviečia	Nukalkinkite prietaisą.
		Mirksi	Veikia integruota nukalkinimo programa.

 **Nuoroda!** – Jei visi displėjuje šviečiantys simboliai šviečia blankiai – prietaisas veikia energijos taupymo-budėjimo režimu.

4. Pradžia

Prieš pradėdami dirbti su prietaisu pirmą kartą - atlikite toliau aprašytus veiksmus.

Kai atliksite šiuos išvardintus veiksmus – aparatas bus paruoštas naudoti. Galėsite ruošti kavą. Prieš naudojant prietaisą pirmą kartą, rekomenduojame pirmuosius du paruoštos kavos puodukus išpilti.

Pastatymas

- Pastatykite prietaisą ant lygaus, stabilaus ir sauso paviršiaus. Įsitikinkite, kad tarp aparato ir sienų bei kt. daiktų ar paviršių yra bent 10 cm tarpas.
- SOLO aparato apatinėje galinėje briaunoje sumontuoti du ratukai. Kilstelėkite prietaisą už priekio ir galėsite jį lengvai perstatyti.

Atsargiai!

- Nestatykite prietaiso ant įkaitusių paviršių ar drėgnose patalpose.
- Netransportuokite ir nelaikykite prietaiso automobiliuose ar patalpose, kur yra žema temperatūra, nes prietaise likęs vanduo gali užšalti ir sugadinti prietaisą. Prieš transportuodami ar padėdami saugoti atlikite skyriuje „Transportavimas ir saugojimas“ aprašytus veiksmus.
- Kavos tirščių talpykla yra padėkle lašams, įsitikinkite, kad padėklas lašams ištumtas į prietaisą iki galo.

Nuoroda!

- Išsaugokite pakuotę, įskaitant ir kietus putplasčio elementus – jų gali prireikti prietaisą transportuojant, kad išvengtumėte pažeidimų.
- Normalu, jei prieš naudodamiesi pirmą kartą aparate galite rasti drėgmės ar kavos likučių. Taip yra todėl, kad po pagaminimo visi be išimties prietaisai yra bandomi gamykloje.

Įjungimas

- Įjunkite maitinimo laidą šakutę į įžemintą 10 A elektros tinklo lizdą.
 **Perspėjimas!** – **įjungus prietaisą į netvarkingą elektros tinklą, esant netvarkingiems ar pažeistiems elektros lizdo kontaktams, pažeistam prietaiso maitinimo laidui ar netinkamai elektros tinklo įtampai, atsiranda gaisro ar elektros šoko pavojus.**
 - Atkreipkite dėmesį, kad Jūsų elektros tinklo parametrai atitiktų nurodytuosius prietaiso informacinėje lentelėje. Informacinė lentelė yra prietaiso dešinėje pusėje, po dangčiu (A11 pav.).
 - Atkreipkite dėmesį, kad elektros tinklo lizdas atitiktų saugumo reikalavimus. Jei kyla kokių nors abejonų – kreipkitės į elektrikus.
 - Niekada nenaudokite netvarkingų elektros laidų (suskilinėjusi ar kitaip pažeista izoliacija, arba tiesiog matyti plikas laidas).
 - Esant garantiniam laikotarpiui, prietaiso maitinimo laidą gali pakeisti tik gamintojo įgaliotasis serviso centras, pasibaigus garantiniam laikotarpiui – tokį darbą turintys teisę atlikti specialistai.

Kavos pupelių talpyklos pripildymas

- Nuimkite dangtį ir pripildykite talpyklą šviežiomis kavos pupelėmis.

Atsargiai!

- Į talpyklą pilkite tik kavos pupeles.
- Niekada nepilkite maltos kavos, o taip pat karamelizuotų bei sublimuotų (šaldytų-džiovinutų) kavos pupelių į talpyklą.
- Uždenkite talpyklą.

Vandens talpyklos pripildymas





- Atidarykite vandens talpyklos dangtelį (A6 pav.) ir kilstelėdami jį viršų išimkite vandens talpyklą iš prietaiso.
- Pripilkite į vandens talpyklą šviežio švaraus vandens iki žymės „Max“ ir įstatykite atgal į prietaisą.

 **Nuoroda!** - jei veikos metu talpykla ištuštės (pvz., kavos ruošimo metu), užsidegs vandens talpyklos simbolis. Esamas veikos procesas bus nutrauktas. Prieš įjungdami prietaisą veikti, pripildykite vandens talpyklą vandeniu.

Ijungimas

Atsargiai!



Prietaisą įjunkite **be Melitta Claris®** vandens filtro ir esant pripildytai vandens talpyklai.

- **Melitta Claris®** vandens filtrą į vandens talpyklą įstatykite tik įjungę prietaisą.
 - Pripildykite vandens talpyklą iki žymės „Max“ švariu šviežiu vandeniu **prieš** įjungimą.
- Po kavos piltuvu pastatykite indą.
 - Tam, kad įjungtumėte prietaisą, nuspauskite įjungimo/išjungimo mygtuką .
 - Mirksi budėjimo režimo simbolis . Prietaisas kaista. Prietaisui įkaitus, iš kavos piltuvo į indą tekės vanduo. Vėliau užsidegs budėjimo režimo  ir kavos pupelių  simboliai. Prietaisas paruoštas naudoti.



 **Nuoroda!** - kai jungiate prietaisą pirmą kartą, iš prietaiso vidaus į lašų padėklą ištekės vanduo ir išeis oras.



Kavos kiekio nustatymas

Kavos kiekis reguliuojamas, pasukant kavos kiekio reguliatorių (A3 pav.): į kairę – mažiau, į dešinę – daugiau.

Kavos kiekis	Regulatorius iki galo į kairę	Regulatorius vidurinėje padėtyje	Regulatorius iki galo į dešinę
1 kavos puodukui 	30 ml	125 ml	220 ml
2 kavos puodukams 	2 x 30 ml	2 x 125 ml	2 x 220 ml

Kavos stiprumo nustatymas

- Spausdami kavos stiprumo mygtuką  pasirinkite vieną iš trijų kavos stiprumo lygių.
 - Jūsų pasirinkimas indikuojamas pupelių simboliais  displejuje:









		silpna
		normali (gamintojo nustatymas)
		stipri

- Keisti kavos aromatą Jūs taip pat galite keisdami malimo rupumą (žr. skyrių „Malimo rupumo nustatymas“).

5. Melitta Claris® Vandens filtro įdėjimas

Vandens filtras **Melitta Claris®**, skirtas filtruoti kalkėms ir tiekiamas kartu su prietaisu. Prieš pradėdami naudotis prietaisu pirmą kartą – įstatykite vandens filtrą į prietaisą. Naudodami vandens filtrą Jūs galėsite nukalkinti prietaisą gerokai rečiau, ir vandens kietumo lygio kategorija bus automatiškai nustatyta ties „1“ (žr. skyrių „Funkciniai nustatymai“). Jūsų prietaiso naudojimo laikas pailgės dėl patikimos apsaugos nuo kalkių nuosėdų. Vandens filtrą reikia reguliariai keisti (kas 2 mėn.) – bet kuriuo atveju vandens filtrą reikia pakeisti, kai displejuje pamatysite simbolį .

Būtina sąlyga: prietaisas turi būti išjungtas.

- Vienu metu nuspauskite virimo stiprumo nustatymo  ir įjungimo/išjungimo  mygtukus ilgiau nei 2 sekundes. Vandens filtro simbolis  mirksės visos keitimo procedūros metu. Švies lašų padėklo simbolis .
- Išėmę ištuštinkite lašų padėklą ir įstatykite jį atgal. Užsidegs vandens talpyklos simbolis .
- Atidarykite vandens talpyklos dangtelį (A6 pav.) ir kilstelėdami į viršų išimkite vandens talpyklą iš prietaiso.
- Ištuštinkite vandens talpyklą.
- Įsukite **Melitta Claris®** vandens filtrą į vandens talpyklos apačioje tam skirtą vietą (tam skirtą sriegį).
- Pripilkite į vandens talpyklą šviežio švaraus vandens iki žymės „Max“ ir įstatykite vandens talpyklą atgal į prietaisą.
- Paspauskite kavos stiprumo mygtuką .
- Prietaisas pradės vykdyti automatinę filtro praplovimo programą. Prietaiso viduje karštas vanduo tekės į lašų padėklą. Vėliau užsidegs budėjimo  režimo ir kavos pupelių  simboliai. Prietaisas paruoštas veikti, vandens kietumo lygis automatiškai nustatytas į „1“ padėtį.
- Ištuštinkite ir vėl įstatykite lašų padėklą.





Nuoroda!

- Nepalikite **Melitta Claris®** vandens filtro ilgesniam laikui sauso. Jei nesinaudojate prietaisu ilgesnį laiką – rekomenduojama **Melitta Claris®** vandens filtrą laikyti šaldytuve, stiklinėje su vandeniu.
- Įstačius **Melitta Claris®** vandens filtrą, aktyviosios anglies perteklius iš filtro bus išplautas pirmą kartą, prietaisui prasiplaunant. Tai prasiplovimo metu ištekančiam vandeniui gali suteikti šiek tiek pilkos spalvos. Vėliau vanduo vėl bus švarus.

6. Kavos/Espresso kavos ruošimas

Vieno puoduko kavos/espreso kavos ruošimas

Būtina sąlyga: prietaisas turi būti paruoštas naudoti.

- Po kavos piltuvu pastatykite puoduką.
- Spausdami kavos stiprumo mygtuką  nustatykite kavos stiprumą.
- Pasukdami kavos kiekio reguliatorių (A3 pav.) nustatykite norimą kavos (vandens) kiekį.
- Paspauskite vieno kavos puoduko mygtuką . Prasidės malimas ir kavos virimo procesas. Budėjimo režimo simbolis  mirksės. Iš piltuvo į puoduką tekės kava ir viskas baigsis, kai ištekės nustatytas kavos (vandens) kiekis.
- Norėdami nutraukti kavos tekėjimo procesą anksčiau laiko – paspauskite vieno kavos puoduko mygtuką .







Nuoroda!

- Įjungus prietaisą pirmą kartą – kavamalė veiks ilgiau nei įprasta.
- Vandens kiekis (puoduko pripylimas) gali būti reguliuojamas ir kavos pylimo metu. Norėdami sumažinti nustatytą vandens kiekį sukite kavos kiekio reguliatorių į kairę (prieš laikrodžio rodyklę), kol nustatysite norimą kiekį arba išjungsite kavos pylimo procesą. Norėdami įpilti daugiau kavos (vandens) sukite reguliatorių į dešinę (pagal laikrodžio rodyklę).

Dviejų puodukų kavos/espreso kavos ruošimas

Būtina sąlyga: prietaisas turi būti paruoštas naudoti.

- Po kavos piltuvu pastatykite du puodukus vieną šalia kito.
- Spausdami kavos stiprumo mygtuką  nustatykite kavos stiprumą.
- Pasukdami kavos kiekio reguliatorių (A3 pav.) nustatykite norimą kavos (vandens) kiekį.
- Paspauskite dviejų kavos puodukų mygtuką . Prasidės **dvigubas** malimas ir kavos virimo procesas. Mirksės budėjimo režimo simbolis . Iš piltuvo į puoduką tekės kava ir viskas baigsis, kai ištekės nustatytas kavos (vandens) kiekis.
- Norėdami nutraukti kavos tekėjimo procesą anksčiau laiko – paspauskite dviejų kavos puodukų mygtuką .





Nuoroda!





- Įjungus prietaisą pirmą kartą – kavamalė veiks ilgiau nei įprastai.
- Vandens kiekis (puoduko pripylimas) gali būti reguliuojamas ir kavos pylimo metu. Norėdami sumažinti nustatytą vandens kiekį sukite kavos kiekio reguliatorių į kairę (prieš laikrodžio rodyklę), kol nustatysite norimą kiekį arba išjungsite kavos pylimo procesą. Norėdami įpilti daugiau kavos (vandens), sukite reguliatorių į dešinę (pagal laikrodžio rodyklę).

7. Išjungimas ir veikos režimai

Išjungimas

- Jei įmanoma – po piltuvu pastatykite indą.
- Paspauskite įjungimo/išjungimo mygtuką , kad išjungtumėte prietaisą.
 - Prietaisas automatiškai praplaus kavos piltuvo kanalus, jei prieš tai buvo ruošta kava. Virimo įrenginys pereina į budėjimo režimą. Budėjimo režimo simbolis  nedega.

Veikos režimai

Režimas	Matoma	Ką galima
Paruoštas naudoti	Budėjimo režimo simbolis  ir kavos pupelės simboliai  dega kartu.	Funkcijos reikalingos gėrimams ruošti.
Energijos taupymo režimas	Simboliai displėjuje dega blankiai.	Ijungti (aktyvuoti), nuspaudžiant kavos stiprumo mygtuką  .
Automatinis išsijungimas	Displėjuje niekas nešviečia, prietaisas neturi maitinimo.	Ijungti, nuspaudžiant įjungimo/išjungimo mygtuką  .

Energijos taupymo budėjimo režimas

Po paskutinio naudojimo (priklausomai nuo nustatymų) prietaisas automatiškai persijungia į energijos taupymo režimą (energijai taupyti palaikoma žemesnė temperatūra). Tam galima nustatyti laikmatį (žr. „Energijos taupymo režimo laikmačio nustatymas“).

Automatinis išsijungimas

Prietaisas išsijungs automatiškai po paskutinio naudojimo (priklausomai nuo nustatymų). Tuo tikslu Jūs galite nustatyti įvairias laikmačio reikšmes (žr. išjungimo laikmačio nustatymas).

8. Funkciniai nustatymai







Vandens kietumo nustatymas





Naudokitės pridedama juostele vandens kietumui nustatyti – laikykitės nurodymų ant juostelės pakuotės, arba susisiekite su Jums vandenį tiekiančia įmone ir sužinokite tiekiamo vandens kietumą. Prietaiso gamintojo vandens kietumo nustatymas – „4“. Jei



įdėjote **Melitta Claris**[®] vandens filtrą – vandens kietumo nustatymas automatiškai pasikeičia į „1“ (žr. skyrių vandens filtro **Melitta Claris**[®] įdėjimas).

Būtina sąlyga: prietaisas turi būti paruoštas naudoti, šviečia budėjimo režimo simbolis .

Norėdami prailginti prietaiso veikimo laiką, nustatykite vandens kietumo lygį, atsižvelgdami į toliau pateiktus nurodymus:

- Tuo pačiu metu spauskite vieno kavos puoduko  ir dviejų kavos puodukų  mygtukus ilgiau kaip 2 sekundes. Budėjimo režimo simbolis  pradės greitai mirksėti.
- Paspauskite vieno kavos puoduko  mygtuką, kad iškvietumėte vandens kietumo lygio nustatymo meniu. Užsidegs vandens filtro simbolis .
- Norėdami pasirinkti vandens kietumo kategoriją (vieną iš keturių) atitinkamai keletą kartų nuspauskite kavos stiprumo mygtuką . Jūsų pasirinkta vandens kietumo kategorija bus žymima kavos pupelių simboliais .

Vandens kietumo kategorija (lygis)	Charakteristika	°dH	°f
1: 	minkštas	0 – 7,2 °dH	0 – 13 °f
2: 	vidutinis	7,2 – 14 °dH	13 – 25 °f
3: 	kietas	14 – 21,2 °dH	25 – 38 °f
4:  mirksi	labai kietas (gamintojo nustatymas)	>21,2 °dH	>38 °f

- Pasirinktam laikmačio nustatymui patvirtinti nuspauskite įjungimo/išjungimo mygtuką . Visi displejaus simboliai trumpam mirksės patvirtindami nustatymą. Prietaisas paruoštas naudoti, užsidegs budėjimo režimo simbolis .





 **Nuoroda!** - jei nustatymo proceso metu Jūs nenuspausite mygtuko ilgiau kaip 60 sekundžių – prietaisas automatiškai grįš į budėjimo režimą.

Energijos taupymo budėjimo režimo laikmačio nustatymas

Papildomą informaciją apie energijos taupymo režimą rasite skyriuje „Veikos režimai“. Gamintojo nustatymas – „1“ (15 minučių).

Būtina sąlyga: prietaisas turi būti paruoštas naudoti, šviečia budėjimo režimo simbolis .

Laikmatį nustatykite, kaip aprašyta toliau.

- Tuo pačiu metu spauskite vieno kavos puoduko  ir dviejų kavos puodukų  mygtukus ilgiau kaip 2 sekundes. Budėjimo režimo simbolis  pradės greitai mirksėti.
- Paspauskite vieno kavos puoduko  mygtuką **du kartus**, kad iškvietumėte energijos taupymo režimo laikmačio nustatymo meniu. Užsidegs vandens talpyklos simbolis .

- Norėdami pasirinkti laikmačio nustatymą (vieną iš keturių) atitinkamai keletą kartų nuspauskite kavos stiprumo mygtuką . Jūsų pasirinktos nuostatos bus žymimos kavos pupelių simboliais .

Displėjus	Laikas
	15 min.(gamintojo nustatymas)
	30 min.
	1 val.
mirksi	išjungta

- Pasirinktam laikmačio nustatymui patvirtinti nuspauskite įjungimo/išjungimo mygtuką . Visi displejaus simboliai trumpam mirkselės patvirtindami nustatymą. Prietaisas paruoštas naudoti, užsidegs budėjimo režimo simbolis .

Nuoroda! - prietaisui aktyvuoti iš energijos taupymo režimo spustelėkite kavos stiprumo mygtuką . Galėsite tuojau pat gaminti kavą.

Išsijungimo laikmačio nustatymas

Papildomą informaciją apie autoišsijungimą rasite skyrelyje „Automatinis išsijungimas“.

Būtina sąlyga: prietaisas turi būti paruoštas naudoti, šviečia budėjimo režimo simbolis .

Laikmatį nustatykite, kaip aprašyta toliau.

- Tuo pačiu metu spauskite vieno kavos puoduko ir dviejų kavos puodukų mygtukus ilgiau kaip 2 sekundes. Pradės mirksėti budėjimo režimo simbolis .
- Paspauskite vieno kavos puoduko mygtuką **tris kartus**, kad iškvietumėte išsijungimo laikmačio nustatymo meniu. Užsidegs lašų padėklo simbolis .
- Norėdami pasirinkti laikmačio nustatymą (vieną iš keturių), atitinkamai keletą kartų nuspauskite kavos stiprumo mygtuką . Jūsų pasirinkti nustatymai bus žymimi kavos pupelių simboliais .

Displėjus	Automatinio išsijungimo laikas
	1 val. (gamintojo nustatymas)
	2 val.
	4 val.
mirksi	8 val.







- Pasirinktam laikmačio nustatymui patvirtinti nuspauskite įjungimo/išjungimo mygtuką . Visi displejaus simboliai trumpam mirkselės patvirtindami nustatymą. Prietaisas paruoštas naudoti, užsidegs budėjimo režimo simbolis .



Virimo temperatūros nustatymas



Gamintojo virimo temperatūros nustatymas „2“.

Būtina sąlyga: prietaisas turi būti paruoštas naudoti, šviečia budėjimo režimo simbolis .

Jūsų poreikius atitinkančią temperatūrą nustatykite taip, kaip aprašyta toliau.

- Tuo pačiu metu spauskite vieno kavos puoduko  ir dviejų kavos puodukų  mygtukus ilgiau kaip 2 sekundes. Pradės mirksėti budėjimo režimo simbolis .
- Paspauskite vieno kavos puoduko  mygtuką **keturis kartus**, kad iškvietumėte virimo temperatūros nustatymo meniu. Užsidegs valymo simbolis .
- Norėdami pasirinkti norimą virimo temperatūros nustatymą (vieną iš trijų) atitinkamai keletą kartų nuspauskite kavos stiprumo mygtuką . Jūsų pasirinkti nustatymai bus žymimi kavos pupelių simboliais .



Displėjus	Temperatūra
	žema
	vidutinė (gamintojo nustatymas)
	aukšta

- Pasirinktai laikmačio nuostatai patvirtinti nuspauskite įjungimo/išjungimo mygtuką . Visi displėjaus simboliai trumpam mirksės patvirtindami nustatymą. Prietaisas paruoštas naudoti, užsidegs budėjimo režimo simbolis .

Gamintojo nustatymų gražinimas

Norėdami atstatyti prietaiso gamintojo nustatymus, vykdykite toliau pateiktas nuorodas.

Būtina sąlyga: prietaisas turi būti paruoštas naudoti, šviečia budėjimo režimo simbolis .

- Vienu metu nuspauskite kavos stiprumo  ir įjungimo/išjungimo  mygtukus ilgiau kaip 2 sekundes.
- Bus atstatyti visi gamintojo nustatymai. Patvirtindamas nustatymą mirksės budėjimo režimo simbolis .

Gamintojo nustatymų apžvalga:

Funkciniai nustatymai	Gamintojo nustatymai
Vandens kietumas	Vandens kietumas 4
Energijos taupymo – budėjimo režimas	1 nustatymas (15 min.)
Automatinis išsijungimas	1 nustatymas (1 valanda)
Virimo temperatūra	2 nustatymas (vidutinis)

Malimo rupumo nustatymas

Optimalus malimo rupumas nustatomas gamykloje, todėl rekomenduojame malimo rupumą nustatyti ne anksčiau kaip po 1000 kavos gaminimo ciklą (po ~1 metų).

Malimo rupumą nustatinėti galima **tik kavamalei veikiant**. Todėl malimo rupumą reguliuokite iškart pradėję gaminimo procesą (pradėjus veikti kavamalei).

Jei Jūs manote, kad kavos aromatas nepakankamai intensyvus – rekomenduojame nustatyti smulkesnį malimą.

- Paimkite už dešiniajame prietaiso šone esančios rankenėlės ir atidarykite dešinįjį dangtį (A11 pav.).
- Pradėkite kavos ruošimo procesą.
- Kavamalei veikiant, kavos malimo rupumo reguliatorių nustatykite į vieną iš trijų padėčių (pav. E).
- Įstatykite keturis dangčio fiksatorius į galinę sienelę ir spustelėdami kairėn (laikydami už rankenėlės), uždenkite dangtį.

Svirties padėtis/simbolis	Malimo rupumas
kairė	smulkiai
vidurys	vidutiniškai
dešinė	rupiai

9. Valymas ir priežiūra

Bendras valymas

- Prietaiso išorę nuvalykite minkšta drėgna šluoste, naudodami įprastą indų ploviklį.
- Reguliariai praplaukite ir išvalykite lašų padėklą (A1 pav.), bet kuriuo atveju – kai tik pamatote pro padėklo groteles išlindusią plūdę.
- Reguliariai praplaukite kavos tirščių talpyklą.

Atsargiai!

- Nenaudokite mikropluošto ar šveičiamųjų šluosčių, kempinių ar valymo priemonių, kad nepažeistumėte prietaiso išorinio paviršiaus.
- Neplaukite lašų padėklo ir virimo įrenginio indaplovėje, tai gali sukelti šių dalių deformaciją.

 **Nuoroda!** – Kavos tirščių talpyklą (A1 pav., lašų padėklo viduje) galima plauti indaplovėje. Dažnas kavos tirščių talpyklos plovimas indaplovėje gali šiek tiek nublukinti jo spalvą.

Virimo įrenginio valymas

Būtina sąlyga: prietaisas turi būti išjungtas.

 **Nuoroda!** – Optimaliai Jūsų prietaiso apsaugai rekomenduojame valyti virimo įrenginį kartą per savaitę.

- Paimkite už dešiniajame prietaiso šone esančios rankenėlės ir atidarykite dešinįjį dangtį (A11 pav.).
- Nuspauskite ant virimo įrenginio rankenėlės esantį raudoną mygtuką (pav. B1) ir pasukite rankenėlę rodyklės kryptimi iki galo (apytiksliai 75°).
- Laikydami už rankenėlės ištraukite virimo įrenginį iš prietaiso.
- Nejudinkite ir neperstatykite virimo įrenginio dalių ir komponentų – viską palikite taip, kaip yra.

- Atidžiai iš visų pusių praplaukite virimo įrenginį po tekančio vandens srove. Dar kartą įsitikinkite, kad, D pav., pavaizduotas paviršius yra švarus (nuplautas nuo kavos tirščių liekanų). **Nedėkite virimo įrenginio į indaplovę.**
- Palikite virimo įrenginį nuvarvėti (pradžiūti).
- Jei reikia – nuvalykite kavos likučius nuo vidinių paviršių tos prietaiso ertmės, kur buvo įdėtas virimo įrenginys.
- Laikydami už rankenėlės įstatykite virimo įrenginį atgal į vietą. Nuspauskite ant virimo įrenginio rankenėlės esantį raudoną mygtuką ir pasukite rankenėlę prieš laikrodžio rodyklę iki galo (apytiksliai 75°). Įsitikinkite, kad rankenėlė užsifiksavo.
- Įstatykite keturis dangčio fiksatorius į galinę sienelę ir spustelėdami kairėn (laikydami už rankenėlės) uždenkite dangtį.

Integruota valymo programa







Įjungus integruotą valymo programą, pašalinamas purvas, įskaitant ir kavos riebalus, kurie paprastai nenuplaukami rankomis. Tai užima maždaug 15 min.

Būtina sąlyga: prietaisas turi būti išjungtas.







! Atsargiai!

- Paleiskite integruotą valymo programą kas ~2 mėn. arba maždaug po 200 kavos puodukų virimo, ir galiausiai bet kuriuo atveju paleiskite programą, kai displejuje užsidegs valymo simbolis .
- Naudokite tik **Melitta**[®] valymo tabletes automatiniams kavos aparatams. Šios tabletės idealiai tinka **Melitta**[®] SOLO kavos aparatams. Naudodami kitokias ar ne tam skirtas valymo priemones galite sugadinti prietaisą.

Vykdykite integruotą valymo programą, kaip aprašyta toliau.

1. Atidarykite vandens talpyklos dangtelį (A6 pav.) ir kilstelėdami į viršų išimkite vandens talpyklą iš prietaiso. Pripilkite į vandens talpyklą šviežio švaraus vandens iki „Max“ žymės ir įstatykite atgal į prietaisą.
2. Kartu nuspauskite vieno kavos puoduko  ir įjungimo/išjungimo  mygtukus ilgiau kaip 2 sekundes.
3. Viso proceso metu mirksės valymo simbolis . Užsidegs padėklo simbolis .
4. Ištuštinkite padėklą lašams ir kavos tirščių talpyklą.
5. Įstatykite lašų padėklą atgal **be** kavos tirščių talpyklos, o kavos tirščių talpyklą pastatykite po kavos piltuvu.
 - Visų pirma, bus atlikti du prasiplovimo ciklai.
 - Užsidegs budėjimo režimo simbolis .
6. Paimkite už dešiniajame prietaiso šone esančios rankenėlės ir atidarykite dešinįjį dangtį (A11 pav.).
7. Nuspauskite ant virimo įrenginio rankenėlės esantį raudoną mygtuką (pav. B1) ir pasukite rankenėlę rodyklės kryptimi iki galo (apytiksliai 75°).
8. Laikydami už rankenėlės ištraukite virimo įrenginį iš prietaiso.
 - Budėjimo režimo  ir valymo  simboliai mirksės pasikeisdami tol, kol virimo įrenginys bus išimtas.

! Atsargiai! – Pavojus sugadinti virimo įrenginį. Visos valymo programos metu virimo įrenginį išimkite tik čia aprašytoje proceso vietoje.

9. Nejudinkite ir neperstatykite virimo įrenginio dalių ir komponentų – viską palikite taip, kaip yra.
10. Atidžiai iš visų pusių praplaukite virimo įrenginį po tekančio vandens srove.
11. Leiskite virimo įrenginiui nusivarvėti (pradžiūti).
12. Į virimo įrenginį įmeskite valymo tabletę (pav. C).
13. Laikydami už rankenėlės įstatykite virimo įrenginį atgal į vietą. Nuspauskite ant virimo įrenginio rankenėlės esantį raudoną mygtuką ir pasukite rankenėlę prieš laikrodžio rodyklę iki galo (apytiksliai 75°). Įsitikinkite, kad rankenėlė užsifiksavo.
 - Valymo simbolis  mirksės, budėjimo režimo simbolis  nedegs. Užsidegs vandens talpyklos simbolis .
14. Įstatykite keturis dangčio fiksatorius į galinę sienelę ir spustelėdami kairėn (laikydami už rankenėlės) uždarykite dangtį.
15. Atidarykite vandens talpyklos dangtelį (A6 pav.) ir kilstelėdami į viršų išimkite vandens talpyklą iš prietaiso. Pripilkite į vandens talpyklą šviežio švaraus vandens iki „Max“ žymės ir įstatykite atgal į prietaisą.
16. Kavos piltuvą (A2 pav.) nustumkite iki galo žemyn.
17. Paspauskite kavos stiprumo mygtuką  integruotos valymo programos tęsimui. Pradės veikti integruota valymo programa. Šis procesas truks ~5 min. Vanduo tekės per kavos piltuvą ir prietaiso viduje į lašų padėklą. Po to užsidegs lašų padėklo simbolis .
18. Atidarykite vandens talpyklos dangtelį (A6 pav.) ir kilstelėdami į viršų išimkite vandens talpyklą iš prietaiso. Pripilkite į vandens talpyklą šviežio švaraus vandens iki „Max“ žymės ir įstatykite atgal į prietaisą.
19. Ištuštinkite lašų padėklą ir kavos tirščių talpyklą.
20. Įstatykite lašų padėklą **be** kavos tirščių talpyklos. Kavos tirščių talpyklą pastatykite po piltuvu.
 - Integruota valymo programa toliau tęsis apie 5 min. Vanduo tekės per kavos piltuvą ir prietaiso viduje į lašų padėklą. Po to užsidegs lašų padėklo simbolis .
21. Ištuštinkite lašų padėklą ir kavos tirščių talpyklą.
22. Įstatykite atgal į vietą lašų padėklą kartu su kavos tirščių talpykla.
 - Po trumpos kaitinimo fazės užsidegs budėjimo režimo simbolis . Prietaisas paruoštas naudoti.

Integruota nukalkinimo programa





Paleidus integruotą nukalkinimo programą, pašalinamos kalkių nuosėdos prietaiso viduje. Tai užima maždaug 25 min. Viso proceso metu mirksi nukalkinimo simbolis .

Būtina sąlyga: prietaisas turi būti išjungtas. Išimkite iš vandens talpyklos Melitta Claris® vandens filtrą (jei jis buvo įdėtas).







Atsargiai!

- Paleiskite integruotą valymo programą maždaug kas 3 mėn. arba, kai displejuje užsidegs nukalkinimo simbolis .
- Naudokite tik **Melitta**[®] nukalkinimo priemonę automatiniams kavos aparatams. Ši nukalkinimo priemonė idealiai tinka **Melitta**[®] SOLO kavos aparatams.
- Niekada nenaudokite acto ar kt. nukalkinimo priemonių.

Vykdykite integruotą nukalkinimo programą, kaip aprašyta toliau.

1. Kartu nuspauskite dviejų kavos puodukų mygtuką  ir įjungimo/išjungimo  mygtukus ilgiau kaip 2 sek.
 - Mirksės nukalkinimo simbolis  ir užsidegs lašų padėklo simbolis .
2. Ištuštinkite padėklą lašams. Įstatykite lašų padėklą atgal.
 - Užsidegs vandens talpyklos simbolis .
3. Atidarykite vandens talpyklos dangtelį (A6 pav.) ir kilstelėdami į viršų išimkite vandens talpyklą iš prietaiso.
4. Supilkite **Melitta**[®] nukalkinimo priemonę į atskirą indą su 0,5 l karšto vandens. Ištirpinkite jame nukalkinimo miltelius (pvz., maišydami ilgu šaukštu ar šaukšteliu). Kai nukalkinimo milteliai visiškai ištirps – supilkite suspensiją į vandens talpyklą.
5. Įstatykite vandens talpyklą atgal į vietą.

 **Perspėjimas!** – Nukalkinimo priemonė gali sudirginti odą. Laikykitės ant nukalkinimo priemonės pakuotės (ar pakuotėje) esančių saugos nurodymų ir instrukcijų.

6. Paspauskite kavos stiprumo mygtuką  pradėti integruotai nukalkinimo programai.
 - Pradės veikti integruota nukalkinimo programa. Įvairiais intervalais vanduo tekės į lašų padėklą prietaiso viduje. Šis procesas truks maždaug 15 min. Vėliau užsidegs lašų padėklo simbolis .
7. Ištuštinkite padėklą lašams. Įstatykite lašų padėklą atgal.
 - Užsidegs vandens talpyklos simbolis .
8. Išimkite ir praskalaukite vandens talpyklą, po to iki „Max“ žymės pripilkite vandens iš čiaupo ir vėl įstatykite vandens talpyklą į vietą.
9. Paspauskite kavos stiprumo mygtuką  tęsti integruotai nukalkinimo programai.
 - Įvairiais intervalais vanduo tekės į lašų padėklą prietaiso viduje ir pro kavos piltuvą. Vėliau užsidegs lašų padėklo simbolis .
10. Ištuštinkite padėklą lašams. Įstatykite lašų padėklą atgal.
 - Po trumpos kaitinimo fazės užsidegs budėjimo režimo simbolis .
 - Prietaisas paruoštas naudoti.
11. Į vandens talpyklą iš naujo įstatykite **Melitta Claris**[®] vandens filtrą.





10. Transportavimas ir saugojimas

Paruošimas transportuoti, apsauga nuo užšalimo ir nuorodos ilgesniems nenaudojimo periodams

Prietaiso nusausinimas ir prapūtimas

Jei nesinaudosite prietaisu ilgesnį laiką – rekomenduojame jį nusausinti ir prapūsti. Tai apsaugos prietaisą nuo gedimo užšalimo atveju.

Būtina sąlyga: prietaisas turi būti paruoštas naudoti.

- Išimkite iš vandens talpyklos **Melitta Claris**[®] vandens filtrą.
- Vienu metu ilgiau kaip 2 sekundes nuspauskite vieno kavos puoduko  ir įjungimo/išjungimo  mygtukus.
 - Po trumpos kaitinimo fazės užsidegs budėjimo režimo simbolis , vėliau užsidegs vandens talpyklos simbolis .
- Atidarykite vandens talpyklos dangtelį (A6 pav.) ir kilstelėdami jį viršų išimkite vandens talpyklą iš prietaiso.
- Paspauskite kavos stiprumo mygtuką 
 - Prietaisas bus nusausintas automatiškai (vanduo ištekės į išorę). Vėliau prietaisas išsijungs.
- Įstatykite tuščią vandens talpyklą.

 **Nuoroda!** – nepalikite **Melitta Claris**[®] vandens filtro ilgesniam laikui sauso. Jei nesinaudojate prietaisu ilgesnį laiką – rekomenduojama vandens filtrą **Melitta Claris**[®] laikyti šaldytuve stiklinėje su vandeniu.

Transportavimas

- Išsausinkite ir prapūskite prietaisą (žr. ankstesnį skyrių).
- Ištuštinkite ir išvalykite lašų padėklą ir kavos tirščių talpyklą.
- Ištuštinkite vandens kavos pupelių talpyklas. Jei reikia – naudokite dulkių siurbli išsiurbti iš kavos pupelių talpyklos sunkiai pasiekiamas kavos pupeles.
- Išimkite **Melitta Claris**[®] vandens filtrą iš vandens talpyklos.
- Išvalykite virimo įrenginį (žr. skyrių „Virimo įrenginio valymas“).
- Jei tik įmanoma – transportuokite prietaisą originalioje pakuotėje, įskaitant ir kietus putplasčio elementus – taip išvengsite galimų prietaiso pažeidimų transportavimo metu.

 **Atsargiai!** - netransportuokite ir nelaikykite prietaiso automobiliuose ar patalpose, kur yra žema temperatūra, nes prietaise likęs vanduo gali užšalti ar kondensuotis ir sugadinti prietaisą.

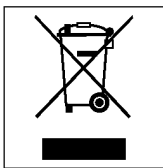

Utilizacija









Utilizavimo direktyvoje EC 2002/96/EG nurodyti reikalavimai galioja visose ES šalyse. Daugiau informacijos apie senų buitinių prietaisų utilizaciją galite sužinoti vietinėje savivaldybėje, komunalinėje tarnyboje arba parduotuvėje, kurioje buvo įsigytas prietaisas.

Senuose prietaisuose yra vertingų medžiagų. Todėl nebereikalingą prietaisą atiduokite artimiausiam specializuotajam atliekų surinkimo punktui. Jokiu būdu neišmeskite prietaiso į bendrą sąvartyną – tai gali kelti pavojų sveikatai ir aplinkai. Pasirūpinkite, kad iki tol, kol senas prietaisas bus išvežtas, jis būtų laikomas vaikams neprieinamoje vietoje.

11. Nedidelių gedimų šalinimas

Sutrikimas	Priežastis	Šalinimas
Kava iš piltuvo nebėga, bet kapsi lašas po lašo.	Per smulkiai sumalta kava.	Pareguliuokite malimo rupumą į rupesnę. Išvalykite virimo įrenginį. Jei reikia – nukalkinkite arba pravalykite, atitinkamai įjungdami integruotas nukalkinimo arba valymo programas.
Kava neteka.	Vandens talpykla tuščia arba blogai įdėta.	Pripildykite vandens talpyklą ir įsitikinkite, kad ji gerai įstatyta.
	Virimo įrenginys užterštas (užkimštas).	Išvalykite virimo įrenginį.
Kavamalė nemala.	Kavos pupelės nepatenka į gernas (pupelės per daug riebaluotos).	Lengvai stukteliųkite kavos pupelių talpyklą, kad pupelės pradėtų byrėti į talpyklą.
	Į kavamalę pakliuvo pašalinių daiktų.	Kreipkitės į serviso centrą.
Kavamalė nenatūraliai garsiai veikia.	Į kavamalę pakliuvo pašalinių daiktų.	Kreipkitės į serviso centrą.
Kavos pupelių simbolis  mirksi net pripylus į talpyklą kavos pupelių.	Virimo kameroje nepakankamas kavos pupelių kiekis.	Paspauskite vieno  arba dviejų  kavos puodukų mygtukus.
Virimo įrenginys neišideda po to, kai jis buvo išimtas.	Virimo įrenginys neteisingai užfiksuotas.	Patikrinkite, kad virimo įrenginio fiksavimo rankena būtų reikiamoje padėtyje.

Sutrikimas	Priežastis	Šalinimas
	Velenas yra neteisingoje padėtyje.	Išjunkite ir vėl įjunkite prietaisą, tada kartu, ilgiau kaip 2 sekundes, paspauskite vieno kavos puoduko  ir dviejų kavos puodukų  mygtukus. Velenas atsistos į reikiamą padėtį. Įstatykite virimo įrenginį, patikrinkite, kad jis būtų gerai užfiksuotas.
Vieno  ir dviejų  kavos puodukų mygtukai mirksi pakaitomis su įjungimo/išjungimo mygtuku  .	Neįstatytas arba blogai įstatytas virimo įrenginys.	Teisingai įstatykite virimo įrenginį.
	Perpildyta virimo įrenginio kamera.	Išjunkite ir įjunkite prietaisą įjungimo/išjungimo mygtuku  , jei reikia – pakartodami tai dar kartą, kol prietaisas pereis į budėjimo režimą.
Nepertraukiamai mirksi visi mygtukai.	Sistemos klaida.	Išjunkite ir įjunkite prietaisą įjungimo/išjungimo mygtuku  , jei tai nepadeda – kreipkitės į serviso centrą.

12. Melitta® garantinės sąlygos

Šiam prietaisui suteikiama garantija, prietaiso naudotojui įvykdžius pateiktas sąlygas.

1. Garantinės priežiūros ir remonto laikotarpis yra 24 mėn. nuo prietaiso pirkimo datos. Garantinės sąlygos galioja, kai yra užpildyta garantinė kortelė: pirkimo data, patvirtinta spaudu bei pardavėjo parašu bei pridedamas pirkimo kvitas, PVM sąskaita faktūra, lizingo sutartis ar kitas pirkimo dokumentas.

Šis kavos aparatas skirtas naudoti tik buityje. Visiškai automatinio kavos aparato, per metus ruošiant daugiau kaip 2500 porcijų kavos, naudojimas pripažįstamas kaip komercinis ir tuo atveju garantinis laikotarpis yra 12 mėnesių arba 5000 kavos porcijų – priklausomai nuo to, kas bus anksčiau.

Atliktas garantinis remontas nepratęsia prietaiso garantinio laikotarpio, o naujai instaliuotoms dalims garantinis laikotarpis skaičiuojamas kaip ir visam prietaisui, t.y. nuo prietaiso pardavimo datos.

2. Į garantinio laikotarpio priežiūrą ir remontą įeina nuo gamintojo nepriklausomi prietaiso defektai, kaip medžiagų ir gamybos defektai, kurie jau buvo pirkimo metu. Apie šiuos defektus turi būti pranešta 4-ių savaitių laikotarpiu, juos pastebėjus. Garantinės sąlygos vykdomos taisant arba keičiant defektuotas dalis arba prietaisą. Pakeistos dalys pereina į gamintojo nuosavybę. Garantiniu laikotarpiu nemokamai keičiamos sugedusios detalės ir mazgai bei atliekamas prietaiso remontas (išskyrus detales, kurių eksploatavimo laikas yra ribotas ar jos natūraliai nusidėvi prietaiso eksploatavimo metu).

3. Defektai, kurie atsirado ne dėl gamintojo kaltės (atsirado dėl pirkėjo ar trečiosios šalies tyčinių ar netyčinių veiksmų) neįeina į garantinės priežiūros sąlygas. Tai ypač galioja defektams, atsiradusiems dėl netinkamos priežiūros arba prietaiso naudojimo, arba netinkamų vartojimo reikmenų (pvz., dėl netinkamos elektros srovės tipo ar įtampos, netinkamų valymo ar nukalkinimo priemonių, netinkamo vandens filtro) arba nusidėvėjimo prietaiso naudojimo metu. Į garantines sąlygas neįeina pažeidimai, kurie įvyko dėl nukalkinimo nevykdymo (reguliarus prietaiso nukalkinimas – žr. prietaiso naudojimo taisyklės – yra būtina nepriekaištingo prietaiso veikimo sąlyga). Į garantinės priežiūros sąlygas neįeina trapios dalys (pvz., stiklo sudaužymas) arba kt. akivaizdus mechaninis pažeidimas, natūraliai nusidėvinčios dalys (pvz., vožtuvai, tarpinės), pažeidimai, kuriuos sukelia į kavamalės girtas pakliuvę pašaliniai daiktai (akmenys). Garantinės sąlygos negalioja:

- jeigu prietaiso tipas/numeris ant prietaiso arba kartu su juo pateiktuose dokumentuose yra pakeistas, panaikintas, perkeltas arba neįskaitomas,
- kai pažeista prietaiso garantinė plomba,
- jeigu garantiniu laikotarpiu prietaiso remontas buvo atliktas taisykloje, neturinčioje gamintojo/importuotojo ar prietaiso pardavėjo įgaliojimo (sertifikato) atlikti garantinį remontą,
- jeigu prietaisas skirtas naudoti buityje, buvo naudojamas komercinėms, pramoninėms ar profesionalios reikmės,

- jeigu prietaisas buvo jungiamas į netvarkingą elektros lizdą arba į neatitinkantį jo parametrų elektros tinklą.
 4. Teisė į garantinę priežiūrą prarandama, jeigu keisti nebuvo naudojamos originalios arba gamintojo įgaliotųjų atstovų serviso dalys.
 5. Garantija galioja tik toje šalyje, kurioje buvo įsigytas prietaisas. Jei defektas atitinka prietaiso garantines sąlygas – privaloma prietaisą garantiniam remontui pateikti su **Melitta** įgaliotųjų prekybos atstovų užpildyta garantine kortele ir su pirkimo dokumentu. Prietaisą rekomenduojama pateikti originalioje pakuotėje.

Garantinės sąlygos nėra susijusios su prietaiso naudotojo ir pirkimo sutarties sąlygomis.

MELITTA Haushaltsprodukte GmbH&Co. KG, Ringstrasse 99, 32423 Minden.

Melitta prietaisų garantinę priežiūrą ir remontą Lietuvoje atlieka:

UAB „Baltic Continent“

P. Lukšio g. 23

LT-09123 Vilnius

Lietuva

Tel. 8~5 274 1788

Pardavimo data

A. V.

Gaminio modelis

Serijos numeris

Pardavėjo pavardė

Parašas

Papildomi įrašai

GARANTINIŲ REMONTŲ LENTELE

Nr.	1	2	3	4	5
Prekės pristatymo į SC data					
Remonto data					
Atliktų darbų aprašymas					
Meistro pavardė					
SC antspaudas					